

# Guida dell'utente

Dell P2418HZ

Numero modello: P2418HZ

Modello normativo: P2418HZc



# Note, richiami all'Attenzione e Avvisi

 **NOTA:** UNA NOTA segnala informazioni importanti che aiutano a fare un migliore utilizzo del proprio computer.

 **ATTENZIONE:** Un richiamo all'ATTENZIONE indica potenziali danni all'hardware o la perdita dei dati se non sono seguite le istruzioni.

 **AVVISO:** Un avviso all'AVVISO segnala il potenziale di danni alle proprietà, di lesioni personali o di morte.

---

**Le informazioni di questo documento sono soggette a cambiamenti senza preavviso.**

**© 2016 Dell Inc. Tutti i diritti riservati.**

È severamente vietata la riproduzione di questi contenuti, con qualsiasi strumento, senza l'autorizzazione scritta di Dell Inc.

Marchi usati in questo documento: *Dell* ed il logo *DELL* sono marchi di Dell Inc.; *Microsoft* e *Windows* sono marchi o marchi registrati di Microsoft Corporation negli Stati Uniti e/o in altri paesi; *Intel* Intel è un marchio registrato di Intel Corporation negli Stati Uniti e/o in altri paesi; *ATI* è un marchio di Advanced Micro Devices, Inc. *ENERGY STAR* è un marchio registrato di U.S. Environmental Protection Agency. Quale associata della *ENERGY STAR*, Dell Inc. ha determinato che questo prodotto è conforme alle linee guida sull'efficienza energetica della *ENERGY STAR*.

Altri marchi di fabbrica e nomi commerciali possono essere utilizzati in questo documento in riferimento alle aziende che rivendicano il marchio e alle denominazioni commerciali o in riferimento ai prodotti stessi. Dell Inc. nega ogni interesse di proprietà in marchi e nomi diversi dal proprio.

# Indice

---

<b>Informazioni sul monitor .....</b>	<b>5</b>
Contenuti della confezione .....	5
Caratteristiche del prodotto .....	7
Identificazione delle parti e dei controlli.....	8
Specifiche del monitor .....	12
Interfaccia USB (Universal Serial Bus) .....	22
Funzionalità Plug and Play.....	25
Qualità del monitor LCD e criteri sui pixel.....	25
Linee guida sulla manutenzione .....	25
<b>Installazione del monitor .....</b>	<b>26</b>
Collegamento del supporto.....	26
Collegamento del monitor.....	28
Organizzazione dei cavi.....	30
Scollegare il supporto del monitor.....	31
Montaggio a parete (optional).....	32
<b>Funzionamento del monitor .....</b>	<b>33</b>
Accensione del monitor.....	33
Uso dei controlli del pannello anteriore.....	33

Usò del menu OSD .....	37
Impostazione del monitor .....	49
Usò della funzione di inclinazione, rotazione (sinistra-destra) e di estensione verticale .....	50
Funzionamento del copriobiettivo webcam .....	52
Installazione del driver IR Camera del monitor .....	52
Configurazione di Windows Hello .....	54
Impostazione della webcam del monitor come predefinita .....	57
Impostazione degli altoparlanti del monitor come predefiniti .....	60
<b>Risoluzione dei problemi .....</b>	<b>63</b>
Diagnostica .....	63
Diagnostica integrata .....	65
Problemi comuni .....	66
Problemi specifici del prodotto .....	68
Problemi specifici USB (Universal Serial Bus) .....	69
Problemi specifici di Microsoft® Skype for Business® .....	69
<b>Appendice .....</b>	<b>71</b>
Dichiarazione FCC (solo Stati Uniti) ed altre informazioni sulle normative .....	71
Contattare Dell .....	71





# Informazioni sul monitor

---

## Contenuti della confezione

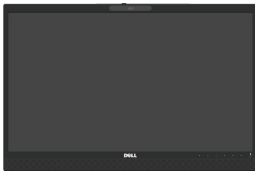
Il monitor è inviato con gli elementi mostrati di seguito. Assicurarsi di avere ricevuto tutti i componenti e [Contattare Dell](#) se manca qualcosa.

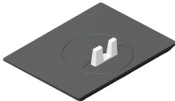
 **NOTA:** Alcuni elementi potrebbero essere accessori optional e potrebbero non essere inviati insieme al monitor. Alcune funzioni o supporti potrebbero non essere disponibili in alcuni paesi.

	Monitor
	Supporto
	Base
	Cavo d'alimentazione (varia in base ai paesi)

	<p>Cavo VGA</p>
	<p>Cavo DP</p>
	<p>Cavo USB 3.0 upstream (abilita le porte USB del monitor)</p>
	<ul style="list-style-type: none"> <li>• Supporto driver e documentazione</li> <li>• Guida introduttiva</li> <li>• Informazioni e normative sulla sicurezza</li> </ul>

## Caratteristiche del prodotto

Il display a schermo piatto **Dell P2418HZ** è dotato di schermo a matrice attiva TFT (Thin-Film Transistor) LCD (Liquid Crystal Display) e illuminazione a LED. Le caratteristiche elettriche del monitor includono:

- **P2418HZ:** 60,47 cm (23.8 pollici) di area visibile dello schermo (misurata diagonalmente). Risoluzione 1920 x 1080, più supporto schermo intero per risoluzioni più basse.
- Capacità Plug and Play, se supportata dal sistema.
- È dotato di sensore immagine 2MP Full HD integrato e due LED IR con telecamera a raggi infrarossi sul pannello superiore per una qualità video eccellente.
- È fornito con 2 altoparlanti a diffusione anteriore da 5W e di una serie di due serie microfoni con cancellazione del rumore per fornire una ricca esperienza audio.
- Connettività VGA, HDMI e DisplayPort.
- Dotato di 1 porta USB upstream e di 2 porte USB2.0 / 2 porte USB3.0 downstream (inclusa 1 porta di caricamento USB3.0 BC1.2).
- Menu di regolazione OSD per una facile impostazione ed ottimizzazione dello schermo.
- Supporto software e documentazione che include un file informativo (INF), il file ICM (Image Color Matching) e la documentazione del prodotto.
- Software Dell Display Manager (nel CD fornito in dotazione al monitor).
- Alloggio cavo antifurto.
- Capacità di regolazione inclinazione, orientamento, altezza e rotazione.
- Supporto rimovibile e fori di montaggio VESA™ 100 mm che consentono la flessibilità nelle soluzioni di montaggio.
- 0.3 W di consumo in modalità di sospensione.
- Ottimizzare il comfort visivo con uno schermo antisfarfallio e funzione ComfortView che riduce al minimo l'emissione di luce blu.
- Certificato per Skype for Business.
- Certificato per Windows Hello (autenticazione biometrica) e supporta Microsoft Cortana.

# Identificazione delle parti e dei controlli

## Veduta frontale

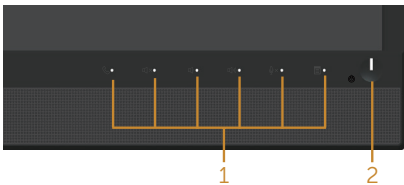
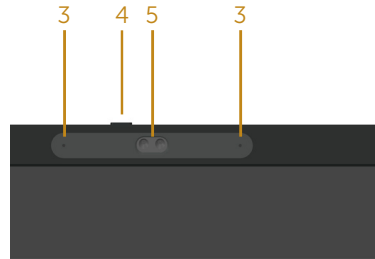

### Controlli del pannello frontale

Etichetta	Descrizione
1	Tasti di funzione (per altre informazioni, consultare <a href="#">Funzionamento del monitor</a> )
2	Tasto accensione/spegnimento (con indicatore LED)
3	Microfono
4	Copriobiettivo webcam
5	Webcam (Full HD)

**NOTA:** Per i display con cornici lucide, l'utente deve prendere in considerazione la posizione del display in quanto la cornice potrebbe causare fastidiosi riflessi dalle superfici circostanti chiare e luminose.



## Veduta posteriore



Vista posteriore senza supporto del monitor

Veduta posteriore con supporto del monitor

Etichetta	Descrizione	Uso
1	Fori di montaggio VESA (100 mm x 100 mm – dietro la copertura VESA attaccata)	Installare il monitor alla parete utilizzando un apposito kit compatibile VESA (100 mm x 100 mm).
2	Etichetta di conformità	Elenca le approvazioni delle autorità di regolamentazione.
3	Tasto di sblocco del supporto	Per rimuovere il supporto dal monitor.
4	Alloggio antifurto	Protegge il monitor con blocco di sicurezza (venduto separatamente).
5	Codice a barre, numero di serie ed etichetta Service Tag	Fare riferimento a questa etichetta quando ci si mette in contatto con il Supporto tecnico Dell.
6	Alloggio per la gestione dei cavi	Permette di organizzare i cavi facendoli passare attraverso il foro.

## Vista laterale

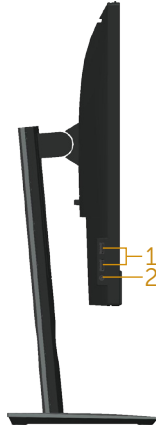

Etichetta	Descrizione	Uso
1	Porta scaricamento dati USB 2 porte USB 3.0 downstream (inclusa 1 porta di caricamento USB3.0 BC1.2)	Permette di collegare i dispositivi USB. <b>NOTA:</b> Per utilizzare questa porta, è necessario collegare il cavo USB (fornito con il monitor) alla porta upstream USB del monitor e al computer.
2	Connettore combinato output cuffie / input microfono	Permette di collegare le cuffie.

## Veduta inferiore

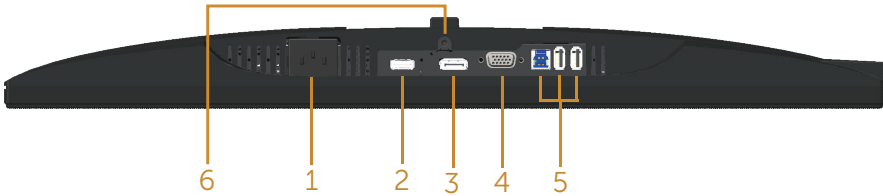

### Veduta inferiore senza base del monitor

Etichetta	Descrizione	Uso
1	Porta di alimentazione	Collegare il cavo d'alimentazione.
2	Porta HDMI	Collegare il computer con il cavo HDMI (optional).
3	Porta DP	Per collegare il computer al monitor utilizzando un cavo DP.
4	Porta VGA	Collegare il computer con il cavo VGA.
5	Connettore USB (x2 downstream, x1 upstream)	Collegare al computer il cavo USB fornito in dotazione al monitor. Una volta collegato il cavo, si possono usare i connettori USB sul lato posteriore e sulla parte inferiore del monitor.
6	Funzione di blocco del supporto	Per bloccare il supporto al monitor usando una vite M3 x 6 mm (vite non inclusa).

## Specifiche del monitor

<b>Modello</b>	<b>P2418HZ</b>
Tipo di schermo	Matrice attiva - TFT LCD
Tipo di pannello	Tecnologia IPS (In Plane Switching)
Immagine visibile	
Diagonale	604,70 mm (23,80 pollice)
Orizzontale, Area attiva	527,04 mm (20,75 pollice)
Verticale, Area attiva	296,46 mm (11,67 pollice)
Area	1562,46 cm <sup>2</sup> (242,15 pollici <sup>2</sup> )
Dimensioni pixel	0,2745 mm x 0,2745 mm
Pixel per pollice (PPI)	93
Angolo di visione (verticale/orizzontale)	178° (verticale) tipico 178° (orizzontale) tipico
Luminosità	250 cd/m <sup>2</sup> (tipico)
Rapporto di contrasto	1000: 1 (tipico) 8 milioni: 1 (Dinamico)
Proporzioni	16:9
Rivestimento dello schermo	Antiriflesso con durezza 3H
Retroilluminazione	Sistema edgelight LED bianco
Tempo di risposta	6 ms (grigio a grigio)
Profondità colore	16,7 milioni di colori
Supporto colore	83% (CIE 1976), 72% (CIE 1931)
Dispositivi integrati	Hub USB 3.0 Super-Speed (con 1 porta USB 3.0 upstream, 2 porte USB3.0 downstream e 2 porte USB2.0 downstream, inclusa 1 porta di caricamento USB3.0 BC1.2)
Compatibilità Dell Display Manager	Sì

Connettività	1xDP (ver 1.2) 1xHDMI (ver 1.4) 1xVGA 1xporta USB3.0 - Upstream 2xporte USB3.0 - Laterale 2xporte USB2.0 - Inferiore 1 connettore combinato output cuffie / input microfono
Larghezza bordo (bordo del monitor su area attiva)	19,8mm (superiore) 11,4 mm (sinistra/destra) 43,3 mm (inferiore)
Sicurezza	Alloggio antifurto (blocco cavo venduto separatamente)
Regolabilità	Supporto regolabile in altezza (125 mm) Inclinazione (-5°/+21°) Rotazione (-45°/+45°) Movimento rotatorio (90°)

## Specifiche sulla risoluzione

<b>Modello</b>	<b>P2418HZ</b>
Portata scansione orizzontale	Da 30 kHz a 83 kHz (automatica)
Portata scansione verticale	Da 56 Hz a 76 Hz (automatica)
Risoluzione massima preimpostata	1920 x 1080 a 60 Hz

## Modalità video supportate

<b>Modello</b>	<b>P2418HZ</b>
Capacità di visualizzazione video (riproduzione VGA, HDMI e DP)	480i, 480p, 576i, 576p, 720p, 1080i, 1080p

## Modalità di visualizzazione predefinite

Modalità di visualizzazione	Frequenza orizzontale (kHz)	Frequenza verticale (Hz)	Frequenza pixel (MHz)	Polarità di sincronia (Orizzontale/Verticale)
VESA, 720 x 400	31,5	70,1	28,3	-/+
VESA, 640 x 480	31,5	60,0	25,2	-/-
VESA, 640 x 480	37,5	75,0	31,5	-/-
VESA, 800 x 600	37,9	60,3	40,0	+/+
VESA, 800 x 600	46,9	75,0	49,5	+/+
VESA, 1024 x 768	48,4	60,0	65,0	-/-
VESA, 1024 x 768	60,0	75,0	78,8	+/+
VESA, 1152 x 864	67,5	75,0	108,0	+/+
VESA, 1280 x 1024	64,0	60,0	108,0	+/+
VESA, 1280 x 1024	80,0	75,0	135,0	+/+
VESA, 1600 x 900	60,0	60,0	108,0	+/+
VESA, 1920 x 1080	67,5	60,0	148,5	+/+

## Specifiche elettriche

<b>Modello</b>	<b>P2418HZ</b>
Segnali di ingresso video	<ul style="list-style-type: none"> <li>• RGB analogico, 0,7 Volt +/-5%, polarità positiva con impedenza di ingresso di 75 Ohm</li> <li>• HDMI 1.4, 600 mV per ciascuna linea differenziale, 100 ohm di impedenza di ingresso per coppia differenziale</li> <li>• DisplayPort 1.2, 600mV per ciascuna linea differenziale, impedenza d'input di 100 Ohm per coppia differenziale</li> </ul>
Tensione ingresso CA / frequenza / corrente	100 VAC a 240 VAC / 50 Hz o 60 Hz $\pm$ 3 Hz / 1,5A (tipico)
Corrente in ingresso	<ul style="list-style-type: none"> <li>• 120 V: 30 A (Max.) a 0°C (avvio a freddo)</li> <li>• 240 V: 60 A (Max.) a 0°C (avvio a freddo)</li> </ul>

## Specifiche webcam – microfono

<b>Obiettivo</b>	Campo visivo	77,5° per 1920 x 1080
	Modalità di fuoco	Fuoco fisso
	Area di fuoco	22 cm ~ infinito
	Distanza di messa a fuoco (modalità normale)	50 cm
<b>Sensore immagine</b>	Dimensioni array attivo	2,12 megapixel
<b>Video Specifiche</b>	Velocità fotogrammi video	1920 x 1080 (Full HD) - fino a 30 fotogrammi al secondo
		640 x 480 (VGA) e inferiore - fino a 30 fotogrammi al secondo
<b>Audio Specifiche</b>	Tipo di microfono	2 microfoni digitali omnidirezionali
<b>Interfaccia</b>	USB 2.0 ad alta velocità	
<b>Alimentazione</b>	3,3 Volt +/- 5%	

## Specifiche altoparlanti

<b>Modello</b>	<b>P2418HZ</b>
<b>Speaker (Altoparlante)</b>	2 x 5,0 W
<b>Risposta in frequenza</b>	200 Hz - 20 kHz
<b>Temperatura di esercizio</b>	-25° C ~ 70° C

## Caratteristiche fisiche

<b>Modello</b>	<b>P2418HZ</b>
<b>Tipo di cavo segnale</b>	<ul style="list-style-type: none"> <li>• Digitale:staccabile, HDMI, 19 pin.</li> <li>• Digitale:staccabile, DP, 20 pin.</li> <li>• Analogico:Rimovibile, D-Sub, a 15 pin</li> <li>• Universal Serial Bus: USB, 9 pin.</li> </ul>
<b>Dimensioni (con supporto)</b>	
Altezza (estesa)	500,6 mm (19,71 pollice)
Altezza (compresso)	375,6 mm (14,79 pollice)
Larghezza	549,8 mm (21,65 pollice)
Profondità	180,0 mm (7,09 pollice)
<b>Dimensioni (senza supporto)</b>	
Altezza	359,6 mm (14,16 pollice)
Larghezza	549,8 mm (21,65 pollice)
Profondità	51,1 mm (2,01 pollice)
<b>Dimensioni della base</b>	
Altezza (estesa)	401,5 mm (15,87 pollice)
Altezza (compresso)	354,4 mm (13,95 pollice)
Larghezza	242,6 mm (9,55 pollice)
Profondità	180,0 mm (7,09 pollice)
<b>Peso</b>	
Peso con imballo	8,25 kg (18,18 lb)
Peso con supporto e cavi	6,12 kg (13,49 lb)
Peso senza assieme supporto (senza cavi)	3,60 kg (7,93 lb)
Peso del supporto	1,96 kg (4,32 lb)
Brillantezza struttura frontale	2 - 4



## Caratteristiche ambientali

<b>Modello</b>	<b>P2418HZ</b>
<b>Standard conforme</b>	
Funzione di risparmio energetico per monitor certificati Energy Star EPEAT Gold registrato negli U.S.A. La registrazione EPEAT dipende dai paesi. fare riferimento al sito <a href="http://www.epeat.net">www.epeat.net</a> per informazioni sulla stato della registrazione in base al paese. Display certificato TCO Monitor senza BFR/PVC (esclusi i cavi esterni) Energy Gauge (Misuratore di energia) mostra in tempo reale il livello di energia consumata dal monitor	
<b>Temperatura</b>	
Operativa	0°C - 40°C (32°F - 104°F)
Non operativa	<ul style="list-style-type: none"><li>• Immagazzinamento: -20°C - 60°C (-4°F - 140°F)</li><li>• Spedizione: -20°C - 60°C (-4°F - 140°F)</li></ul>
<b>Umidità</b>	
Operativa	Da 20% a 80% (senza condensa)
Non operativa	<ul style="list-style-type: none"><li>• Immagazzinamento: Da 10% a 90% (senza condensa)</li><li>• Spedizione: Da 10% a 90% (senza condensa)</li></ul>
<b>Altitudine</b>	
Operativa (max.)	5.000 m (16.400 ft)
Non operativa (max.)	12.192 m (40.000 ft)
Dissipazione termica	<ul style="list-style-type: none"><li>• 218,52 BTU all'ora (max)</li><li>• 64,87 BTU all'ora (tipico)</li></ul>

## Modalità di risparmio energetico

Se il PC è dotato di scheda video o software conforme agli standard DPM™ VESA, il monitor può ridurre automaticamente il suo consumo energetico quando non è in uso. Questa funzione è conosciuta anche come Modalità risparmio energia\*. Quando il computer rileva l'input dalla tastiera, dal mouse o altri dispositivi, il monitor riprende automaticamente il funzionamento. La tabella che segue mostra il consumo energetico e le segnalazioni di questa funzione automatica di risparmio energetico.

\* Il consumo energetico pari a zero in modalità di spegnimento può essere ottenuto solamente scollegando il cavo di alimentazione dal monitor.

Modalità VESA	Sincronizzazione orizzontale	Sincronizzazione verticale	Video	Indicatore di alimentazione	Consumo energetico
Funzionamento normale	Attiva	Attiva	Attiva	Bianco	64 W (massimo)** 19 W (tipico, senza carico USB)
Modalità Active-off (Disattivazione)	Inattiva	Inattiva	Oscurato	Bianco (luminescente)	Meno di 0,3 W
Spegnimento	-	-	-	Spento	Meno di 0,3 W

Energy Star	Consumo energetico
$P_{on}$	17,1 W
$E_{TEC}$	54 kWh

\*\* Consumo energetico massimo con luminanza massima.

Il presente documento è solo informativo e riporta le prestazioni di laboratorio. Il prodotto può funzionare in modo diverso, a seconda del software, dei componenti e delle periferiche ordinati e non sarà obbligatorio aggiornare tali informazioni. Di conseguenza, il cliente non deve affidarsi a queste informazioni per prendere decisioni in merito alle tolleranze elettriche o altro. Nessuna garanzia di accuratezza o completezza è espressa o implicita.

Il menu OSD funziona solo in modalità operativa normale. Quando in modalità Spento quando attivo è premuto un tasto qualsiasi, sarà visualizzato il messaggio che segue:

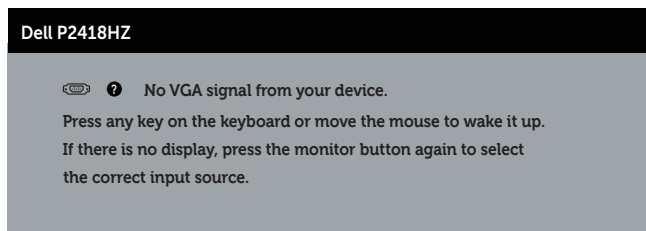

Riattivare il computer ed il monitor per accedere al menu OSD.



 **NOTA:** Il presente monitor è conforme a **ENERGY STAR**.

 **NOTA:**

$P_{on}$ : Consumo energia in modalità On secondo quanto indicato nella versione Energy Star 7.0.

$E_{TEC}$ : Consumo totale di energia in KWh come definito da Energy Star versione 7.0.

# Assegnazione dei pin

## Connettore VGA

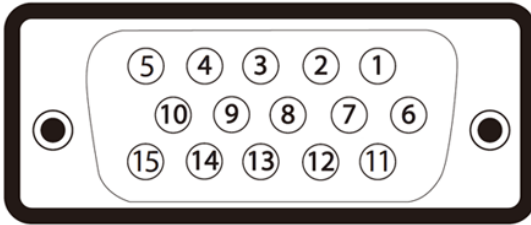

Numero pin	pin del cavo segnale collegato
1	Video - Rosso
2	Video - Verde
3	Video - Blu
4	Massa
5	Diagnostica
6	Massa-R
7	Massa-V
8	Massa-B
9	Computer 5 V/3,3 V
10	Massa - Sincronismo
11	Massa
12	Dati DDC
13	Sincronismo orizzontale
14	Sincronismo verticale
15	Frequenza DDC

## Connettore HDMI

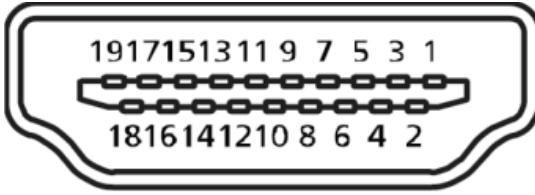

Numero pin	Lato a 19 pin del cavo segnale collegato
1	T.M.D.S. Data 2+
2	T.M.D.S. Data 2 Shield
3	T.M.D.S. Data 2-
4	T.M.D.S. Data 1+
5	T.M.D.S. Data 1 Shield
6	T.M.D.S. Data 1-
7	T.M.D.S. Data 0+
8	T.M.D.S. Data 0 Shield
9	T.M.D.S. Data 0-
10	T.M.D.S. Clock +
11	T.M.D.S. Clock Shield
12	T.M.D.S. Clock -
13	CEC
14	Riservato (N.C. sul dispositivo)
15	SCL
16	SDA
17	DDC/CEC Ground
18	+5V POWER
19	Rilevamento Hot Plug

## Connettore DisplayPort

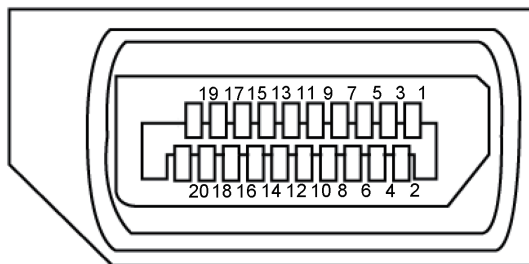

Numero pin	Lato a 20 pin del cavo segnale collegato
1	ML3 (n)
2	Massa
3	ML3 (p)
4	ML2 (n)
5	Massa
6	ML2 (p)
7	ML1 (n)
8	Massa
9	ML1 (p)
10	ML0 (n)
11	Massa
12	ML0 (p)
13	Massa
14	Massa
15	AUX (p)
16	Massa
17	AUX (n)
18	Rilevamento Hot Plug
19	Re-PWR
20	+3,3 V DP_PWR

## Interfaccia USB (Universal Serial Bus)

Questa sezione dà informazioni sulle porte USB disponibili sul monitor.

 **NOTA:** Il monitor è compatibile SuperSpeed USB 3.0 e High-Speed USB 2.0.

Velocità di trasferimento	Velocità dei dati	Consumo energetico*
SuperSpeed	5 Gbps	4,5 W (al massimo, su ciascuna porta)
High Speed	480 Mbps	4,5 W (al massimo, su ciascuna porta)
Massima velocità	12 Mbps	4,5 W (al massimo, su ciascuna porta)

Velocità di trasferimento	Velocità dei dati	Consumo energetico
High Speed	480 Mbps	2,5 W (al massimo, su ciascuna porta)
Massima velocità	12 Mbps	2,5 W (al massimo, su ciascuna porta)
Bassa velocità	1,5 Mbps	2,5 W (al massimo, su ciascuna porta)

\*Fino a 2A sulla porta USB downstream (porta con l'icona di un fulmine  ) con dispositivi compatibili BC1.2 o normali dispositivi USB.

### Connettore upstream USB 3.0

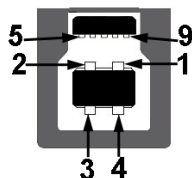

Numero pin	Lato a 9 pin del connettore
1	VCC
2	D-
3	D+
4	Massa
5	SSTX-
6	SSTX+

7	Massa
8	SSRX-
9	SSRX+

### Connettore downstream USB 3.0



Numero pin	Lato a 9 pin del connettore
1	VCC
2	D-
3	D+
4	Massa
5	SSRX-
6	SSRX+
7	Massa
8	SSTX-
9	SSTX+

### Connettore downstream USB 2.0

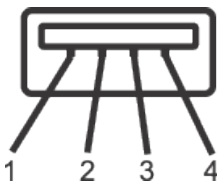

Numero pin	Lato a 4 pin del connettore
1	VCC
2	DMD
3	DPD
4	Massa

## Porte USB

- 1 x Upstream USB 3.0 - Upstream
- 2 x Downstream USB 2.0 - Inferiore
- 2 x Downstream USB 3,0 - Laterale
- Porta di caricamento – Porta con l'icona fulmine  ; supporta la capacità di caricamento rapido se il dispositivo è compatibile BC1.2.



**NOTA:** La funzionalità USB 3.0 richiede un computer con capacità USB 3.0.



**NOTA:** L'interfaccia USB del monitor funziona solo quando il monitor è acceso o in modalità di risparmio energetico. Se si spegne e si riaccende il monitor, le periferiche collegate potrebbero impiegare alcuni secondi per riprendere il normale funzionamento.



**NOTA:** È necessario USB2.0 o superiore per supportare le funzioni video e audio webcam.



## Funzionalità Plug and Play

Il monitor può essere installato su qualsiasi sistema compatibile Plug and Play. Il monitor fornisce automaticamente al computer il proprio EDID (Extended Display Identification Data) utilizzando i protocolli DDC (Display Data Channel) in modo che il sistema possa configurare e ottimizzare i parametri del monitor. La maggior parte delle installazioni del monitor sono automatiche; se voluto si possono selezionare altre impostazioni. Per altre informazioni su come cambiare le impostazioni del monitor, fare riferimento a [Funzionamento del monitor](#).

## Qualità del monitor LCD e criteri sui pixel

Durante la procedura di produzione dei monitor LCD, non è inconsueto che uno o più pixel si blocchino in uno stato immutabile che sono difficili da vedere e non influenzano la qualità di visualizzazione o di usabilità. Per altre informazioni sulla qualità del monitor e sulla Pixel Policy Dell, consultare il sito Dell Support all'indirizzo: [www.dell.com/support/monitors](http://www.dell.com/support/monitors).

## Linee guida sulla manutenzione

### Pulizia del monitor

 **AVVISO:** Prima di pulire monitor, scollegare il cavo di alimentazione del monitor dalla presa elettrica.



 **ATTENZIONE:** Leggere ed attenersi alle [Istruzioni per la sicurezza prima di pulire il monitor](#).

Per una corretta messa in opera, attenersi alle istruzioni del seguente elenco quando si disimballa, pulisce o si maneggia il monitor:

- Per pulire lo schermo antistatico, utilizzare un panno morbido e pulito leggermente inumidito con dell'acqua. Se possibile, utilizzare panni appositi o soluzioni adatte per la pulizia degli schermi con rivestimento antistatico. Non utilizzare benzene, solventi, ammoniacca, detergenti abrasivi o aria compressa.
- Utilizzare un panno leggermente inumidito con acqua calda per pulire il monitor. Evitare di utilizzare detergenti di qualsiasi tipo, perché alcuni lasciano una patina lattiginosa sul monitor.
- Se si nota della polvere bianca sul monitor, quando lo si disimballa, pulirla con un panno.
- Maneggiare il monitor con cura perché le plastiche di colore scuro sono più delicate di quelle di colore chiaro, e si possono graffiare mostrando segni bianchi.
- Per mantenere la migliore qualità d'immagine del monitor, utilizzare uno screensaver dinamico e spegnere il monitor quando non è in uso.

# Installazione del monitor

## Collegamento del supporto

-  **NOTA:** Il supporto è staccato quando il monitor è inviato dalla fabbrica.
-  **NOTA:** Questo si applica a monitor con un supporto. Quando si acquista qualsiasi altro supporto, fare riferimento alla Guida all'installazione del supporto per istruzioni sull'installazione.

Fissare il supporto del monitor.

1. Attenersi alle istruzioni sui lembi di cartone per rimuovere il supporto dall'imbottitura superiore che lo fissa.
2. Inserire i blocchi della base dle supporto nella fessura del supporto.
3. Sollevare l'impugnatura della vite e ruotare la vite in senso orario.
4. Dopo aver serrato completamente la vite, piegare l'impugnatura della vite in modo che sia piana con la cavità.

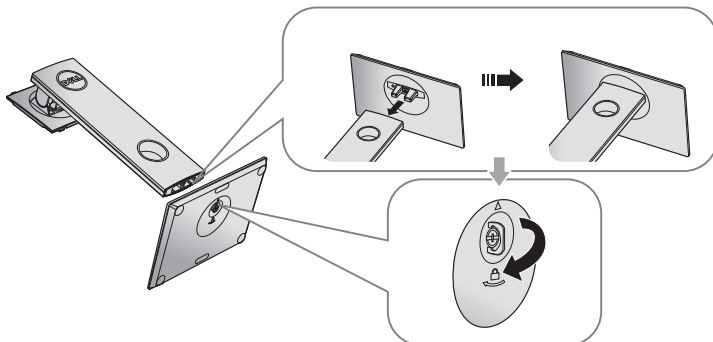

5. Sollevare il coperchio come mostrato per esporre l'area VESA per il montaggio del supporto.

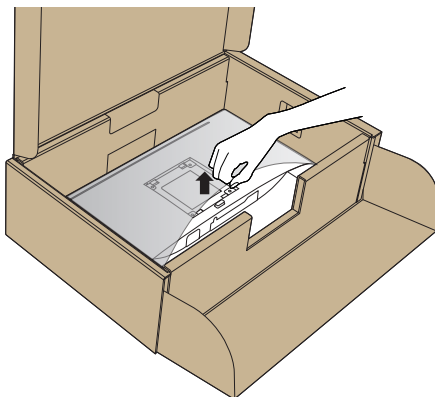

6. Fissare il supporto montato al monitor.
  - a. Far collimare le due linguette sulla parte superiore del supporto alla scanalatura sul retro del monitor.
  - b. Premere il supporto finché non scatta in posizione.

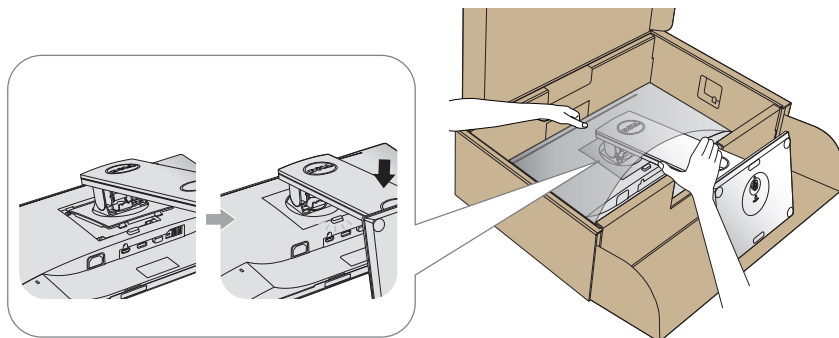

7. Collocare il monitor in posizione verticale.

 **NOTA:** Sollevare con cura il monitor per evitare che scivoli e cada.

# Collegamento del monitor

**⚠ AVVISO:** Osservare le [Istruzioni per la sicurezza](#) prima di iniziare una qualsiasi delle procedure di questa sezione.

**📎 NOTA:** Non collegare contemporaneamente tutti i cavi allo stesso computer. Si consiglia di far passare i cavi attraverso l'alloggio per la gestione dei cavi prima di collegarli al monitor.

Come si collega il monitor al computer:

1. Spegner il computer e scollegare il cavo di alimentazione.
2. Collegare il cavo VGA, HDMI o DP dal monitor al computer.

## Collegamento del cavo VGA

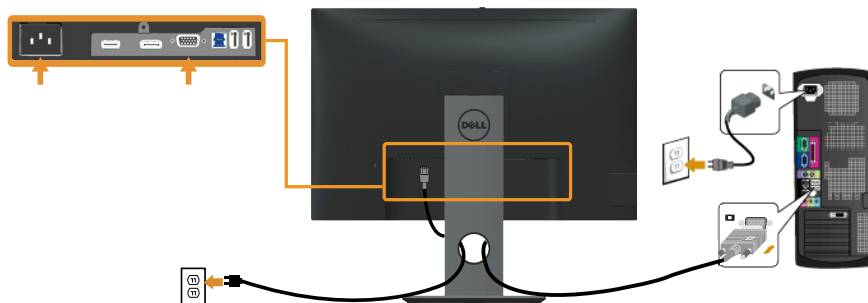

## Collegamento del cavo HDMI (optional)

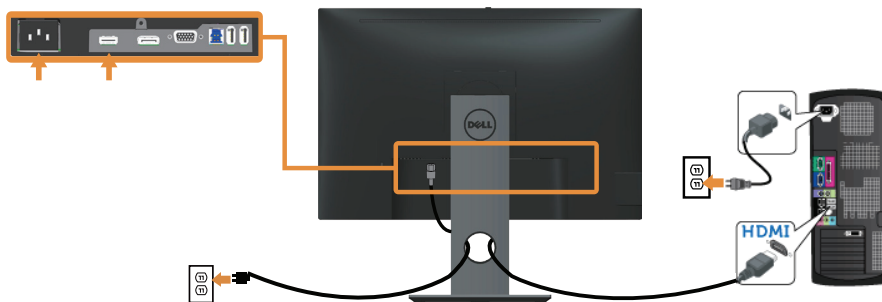

## Collegamento del cavo DP

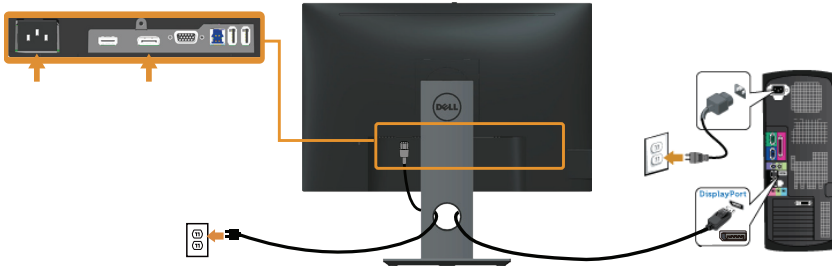

## Collegamento del cavo USB 3.0

Dopo aver completato il collegamento del cavo DP/HDMI, attenersi alle seguenti procedure per collegare il cavo USB 3.0 al computer e completare l'installazione del monitor:

1. Collegare la porta USB 3.0 upstream (cavo fornito in dotazione) ad una porta USB 3.0 appropriata del computer. (Fare riferimento alla sezione [Veduta inferiore](#) per i dettagli.)
2. Collegare le periferiche USB 3.0 alle porte USB 3.0 downstream del monitor.
3. Collegare i cavi d'alimentazione del computer e del monitor ad una presa di corrente limitrofa.
4. Accendere il monitor ed il computer.  
Se il monitor visualizza un'immagine, l'installazione è completata. Nel caso in cui non sia visualizzata alcuna immagine, fare riferimento a [Problemi specifici USB \(Universal Serial Bus\)](#).
5. Utilizzare il passacavi del supporto del monitor per organizzare i cavi.

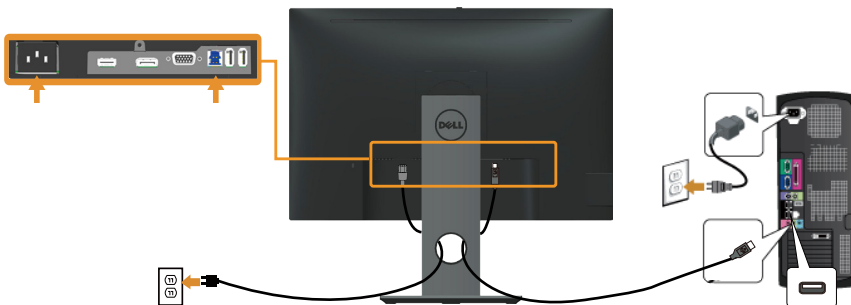



## Organizzazione dei cavi

Utilizzare l'alloggio di gestione cavi per organizzare i cavi collegati al monitor.



## Scollegare il supporto del monitor

-  **NOTA:** Per impedire di graffiare lo schermo LCD mentre si rimuove il supporto, assicurarsi che il monitor sia collocato su una superficie morbida e pulita.
-  **NOTA:** Questo si applica a monitor con un supporto. Quando si acquista qualsiasi altro supporto, fare riferimento alla Guida all'installazione del supporto per istruzioni sull'installazione.

Per rimuovere il supporto:

1. Collocare il monitor su un panno morbido o su un cuscino.
2. Tenere premuto il tasto di rilascio del supporto.
3. Sollevare ed allontanare il supporto dal monitor.

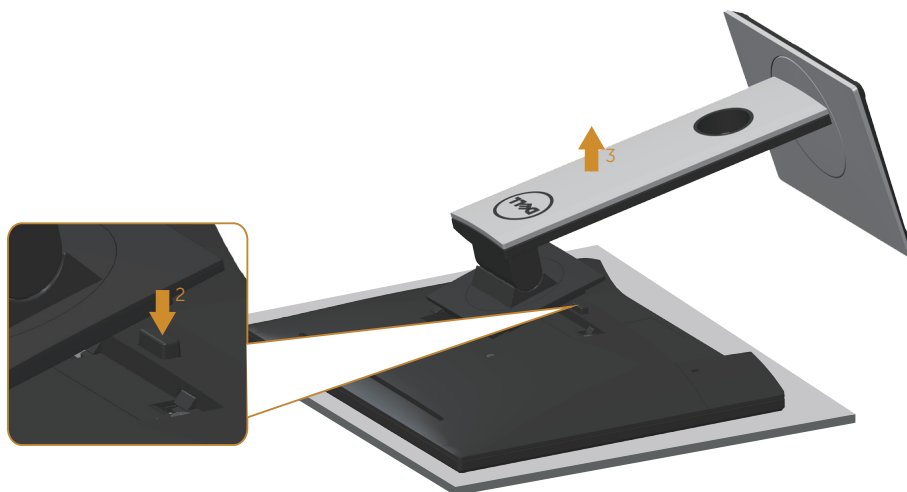

## Montaggio a parete (optional)

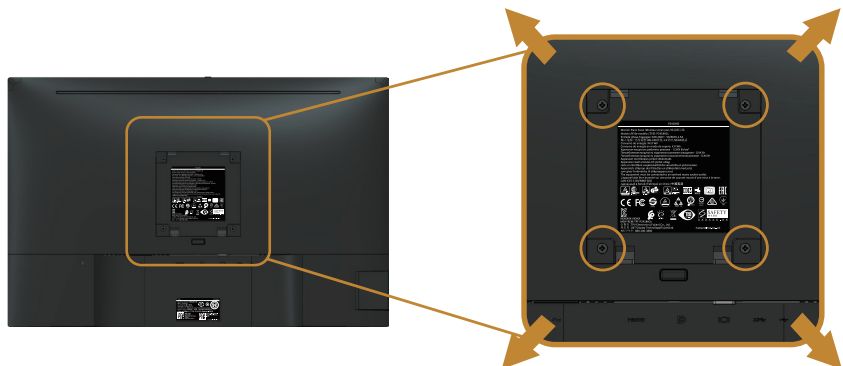

(Dimensioni della vite: M4 x 10 mm).

Fare riferimento alle istruzioni in dotazione al kit di installazione su parete compatibile VESA.

1. Collocare il pannello del monitor su un panno morbido o su un cuscino appoggiato sopra un tavolo piatto e solido.
2. Rimuovere il supporto.
3. Utilizzare un cacciavite per rimuovere le quattro viti di fissaggio del coperchio in plastica.
4. Attaccare al monitor la staffa del kit d'installazione a parete.
5. Installare il monitor a parete seguendo le istruzioni fornite con il kit d'installazione a parete.



**NOTA:** Da usare solo con supporti per installazione a parete omologati UL, CSA o GS con una capacità di peso/carico minima di 14,08 kg.



# Funzionamento del monitor

## Accensione del monitor

Premere il tasto  per accendere il monitor.

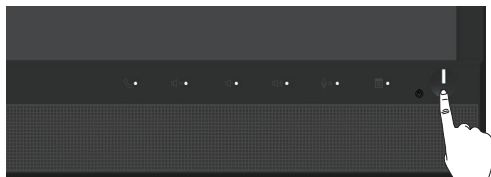





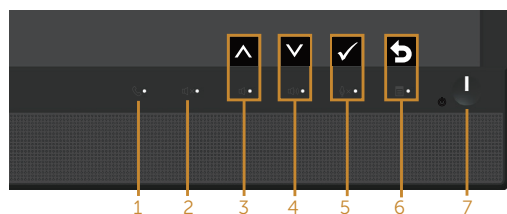





## Uso dei controlli del pannello anteriore

Utilizzare i tasti di controllo del pannello frontale del monitor per il collegamento a Microsoft® Skype for Business®, oppure per regolare le caratteristiche dell'immagine visualizzata. Come si utilizzano questi tasti, un menu OSD (On-Screen Display) o l'indicatore LED mostra i valori numerici o le attività delle caratteristiche mentre sono modificate.



La tabella che segue descrive i tasti del pannello frontale:

Tasto del pannello frontale / tasto OSD	Descrizione
1  Gancio	Utilizzare il tasto Gancio per accettare una notifica d'invito in arrivo.
2  MUTE	Utilizzare il tasto Mute per disattivare l'audio.
3  Volume giù  Su	<ul style="list-style-type: none"><li>Utilizzare il tasto <b>Volume giù</b> per diminuire il volume nella barra OSD.</li><li>Usare il tasto <b>Su</b> per regolare (aumentare il valore) le voci del menu OSD</li></ul>

4	 Volume su	 <b>Giù</b>	<ul style="list-style-type: none"> <li>Utilizzare il tasto <b>Volume su</b> per aumentare il volume nella barra OSD.</li> <li>Utilizzare il tasto <b>Giù</b> per regolare (diminuire il valore) le voci del menu OSD.</li> </ul>
5	 Esclusione microfono	 <b>OK</b>	<ul style="list-style-type: none"> <li>Utilizzare il tasto <b>Esclusione microfono</b> per disattivare il microfono.</li> <li>Utilizzare il tasto <b>OK</b> per confermare la selezione.</li> </ul>
6	 Menu	 <b>Indietro</b>	<ul style="list-style-type: none"> <li>Utilizzare il tasto <b>MENU</b> per avviare il menu OSD.</li> <li>Utilizzare il tasto <b>Indietro</b> per tornare al menu precedente.</li> </ul> <p>Consultare <a href="#">Accedere al sistema di menu</a>.</p>
7	 Alimentazione (con spia luminosa)		<p>Utilizzare il tasto d'<b>alimentazione</b> per <b>accendere</b> e <b>spegnere</b> il monitor.</p> <p>La luce bianca indica che il monitor è <b>acceso</b> e completamente operativo. Una luce bianca pulsante indica la modalità di risparmio energetico.</p>

## Accesso a Microsoft® Skype for Business® utilizzando i tasti del pannello

 **NOTA:** Per abilitare le funzioni Microsoft® Skype for Business® sul monitor, assicurarsi che il cavo USB upstream sia collegato tra il computer e il monitor. In caso contrario sarà visualizzato il messaggio che segue:



 **NOTA:** I tasti del pannello frontale, ad esclusione di **Volume su** e **Volume giù**, funzionano solo se Microsoft® Skype for Business® è attivo sul computer.

### 1. Gancio

Il tasto **Gancio** lampeggia quando è in arrivo una chiamata su Skype for Business. Premere il tasto **Gancio** per rispondere alla chiamata o videochiamata.

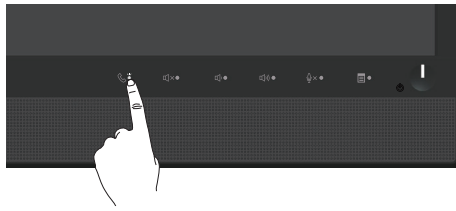

Premere il tasto **Gancio** per terminare una chiamata o videochiamata attiva.

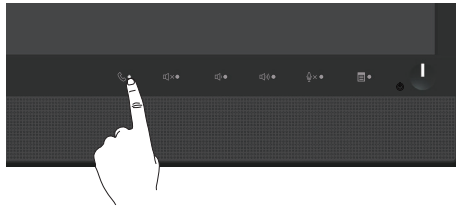

## 2. Mute

Premere il tasto **Mute** per escludere l'audio. La luce del tasto Mute si accende quando l'audio è escluso.

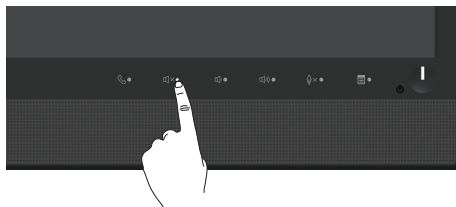

## 3. Volume giù/Volume su

Premere il tasto **Volume giù** o **Volume su** per regolare il volume. Il menu OSD attivato mostra i valori numerici del livello del volume.

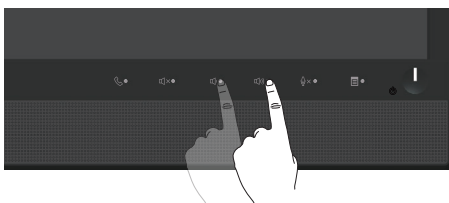

## 4. Esclusione microfono

Premere il tasto **Esclusione microfono** per escludere il microfono. La luce del tasto Esclusione microfono si accende quando il microfono è escluso.

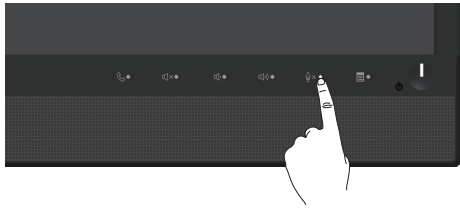

# Uso del menu OSD







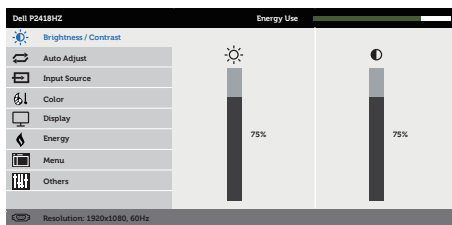

## Accedere al sistema di menu







 **NOTA:** Tutte le modifiche apportate vengono salvate automaticamente se si passa ad un altro menu, se si esce dal menu OSD oppure se si attende che il menu OSD si chiuda.

1. Premere il tasto  per visualizzare il menu principale OSD.

### Menu principale per input analogico (VGA)



2. Premere il tasto  e  per spostarsi tra le opzioni d'impostazione. Quando ci si sposta da un'icona all'altra, è evidenziato il nome dell'opzione.
3. Premere una volta il tasto  per attivare l'opzione evidenziata.
4. Premere il tasto  e  per selezionare il parametro voluto.
5. Premere  e poi usare i tasti  e , in base agli indicatori nel menu, per eseguire le modifiche.
6. Selezionare il tasto  per tornare al menu principale.

Icona	Menu e menu secondari	Descrizione
	<b>Brightness/ Contrast (Luminosità/ Contrasto)</b>	<p>Utilizzare questo menu per attivare la regolazione Luminosità/Contrasto.</p> 
	<b>Brightness (Luminosità)</b>	<p>Luminosità regola il livello di luminosità della retroilluminazione.</p> <p>Premere il tasto  per aumentare la luminosità e premere il tasto  per diminuirla (minimo 0 / massimo 100).</p> <p><b>NOTA:</b> La regolazione manuale di Luminosità è disabilitata quando Contrasto dinamico è impostato su On.</p>
	<b>Contrast (Contrasto)</b>	<p>Prima regolare Luminosità e poi regolare Contrasto solo se sono necessarie ulteriori regolazioni.</p> <p>Premere il tasto  per aumentare il contrasto e premere il tasto  per diminuirlo (minimo 0 / massimo 100).</p> <p>La funzione Contrasto regola il grado di differenza tra chiaro e scuro sullo schermo del monitor.</p>



## Auto Adjust (Regolazione automatica)

Usare questo tasto per attivare il menu di impostazione e di regolazione automatica.

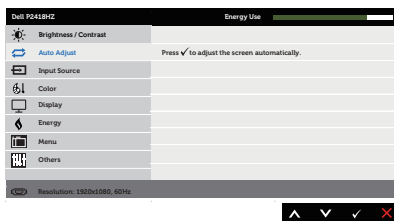

Durante la regolazione automatica dei seguenti input, appare la seguente finestra di dialogo su un fondo nero:

**Auto Adjustment in Progress...**

La regolazione automatica consente al monitor di regolare automaticamente il segnale video in ingresso. Dopo avere usato la regolazione automatica, si può regolare oltre il monitor usando i controlli frequenza pixel (grezza) e fase (fine) del menu Impostazioni schermo.

**NOTA:** La regolazione automatica non si avvierà se si preme il tasto mentre non c'è alcun segnale attivo d'ingresso video o cavo collegato.

Questa opzione è disponibile solo quando si usa il connettore analogico (VGA).



### Input Source (Origine ingresso)

Utilizzare il menu Origine ingresso per selezionare tra i vari segnali video che possono essere collegati al monitor.

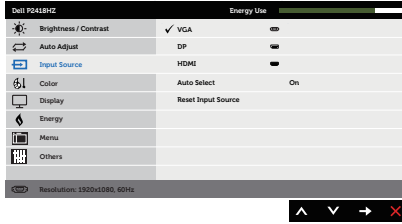

### VGA

Selezionare l'ingresso VGA quando si usa il connettore analogico (VGA). Premere il tasto per selezionare la sorgente di ingresso VGA.

### DP

Selezionare l'ingresso DP quando si usa il connettore DP. Premere per selezionare l'origine dell'ingresso DP.

### HDMI

Selezionare l'input HDMI quando si usa il connettore HDMI. Premere il tasto per selezionare l'origine ingresso HDMI.

### Auto Select (Selezione automatica)

Selezionare Selezione automatica per cercare i segnali di ingresso disponibili.

### Reset Input Source (Ripristina origine ingresso)

Selezionare questa opzione per ripristinare le impostazioni predefinite di Sorgente di ingresso.



### Color (Colore)

Utilizzare Colore per regolare la modalità di impostazione del colore.

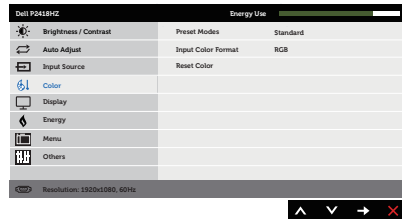





## Preset Modes (Modalità Preimpostate)

Quando si seleziona Modalità preimpostate nell'elenco è possibile scegliere tra Standard, ComfortView, Multimedia, Film, Gioco, Caldo, Freddo o Colore personalizzato.

- Standard: Carica le impostazioni di colore predefinite del monitor. Questa è la modalità predefinita preimpostata.
- ComfortView: Diminuisce il livello di luce blu emessa dallo schermo per rendere la visione più comoda per gli occhi.
- Multimedia: Carica le impostazioni di colore ideali per le applicazioni multimediali.
- Movie (Film): Carica le impostazioni colore ideali per i film.
- Game (Giochi): Carica le impostazioni colore ideali per le applicazioni di gioco.
- Warm (Caldo): Aumenta la temperatura colore. Lo schermo appare più caldo con una tinta rosso/gialla.
- Cool (Freddo): Diminuisce la temperatura colore. Lo schermo appare più freddo con una tinta blu.
- Custom Color (Colori personalizzati): Permette di regolare manualmente le impostazioni di colore.

Premere i tasti  e  per regolare i valori dei tre colori (R, G, B) e creare la modalità colore personalizzata.

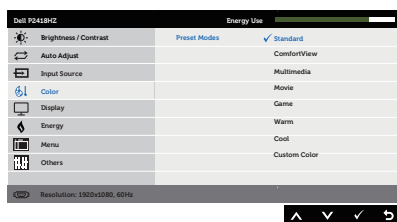

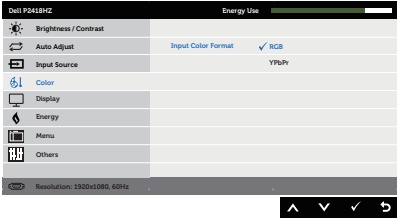
<p><b>Input Color Format (Formato colore ingresso)</b></p>	<p>Permette di impostare la modalità di ingresso video su:</p> <ul style="list-style-type: none"> <li>• RGB: Selezionare questa opzione se il monitor è collegato ad un computer o lettore DVD utilizzando il cavo HDMI.</li> <li>• YPbPr: Selezionare questa opzione se il lettore DVD supporta solo l'uscita YPbPr.</li> </ul> 
<p><b>Hue (Tonalità)</b></p>	<p>Questa funzione permette di spostare il colore dell'immagine video verso il verde o il viola. Questa opzione è usata per regolare le tonalità di colore della pelle. Utilizzare ▲ o ▼ per regolare la tonalità da 0 a 100.</p> <p>Premere ▲ per aumentare la tonalità verde dell'immagine video.</p> <p>Premere ▼ per aumentare la tonalità viola dell'immagine video.</p> <p><b>NOTA:</b> La regolazione di Tonalità è disponibile solo quando si seleziona la modalità preimpostata Film o Gioco.</p>
<p><b>Saturation (Saturazione)</b></p>	<p>Questa funzione permette di regolare la saturazione del colore dell'immagine video. Usare il tasto ▲ o ▼ per regolare la saturazione da 0 a 100.</p> <p>Premere ▲ per aumentare l'aspetto monocromatico dell'immagine video.</p> <p>Premere ▼ per diminuire l'aspetto monocromatico dell'immagine video.</p> <p><b>NOTA:</b> La regolazione di Saturazione è disponibile solo quando si seleziona la modalità preimpostata Film o Gioco.</p>
<p><b>Reset Color (Ripristina colore)</b></p>	<p>Consente di ripristinare le impostazioni predefinite di colore del monitor.</p>



## Display (Schermo)

Utilizzare schermo per regolare l'immagine.

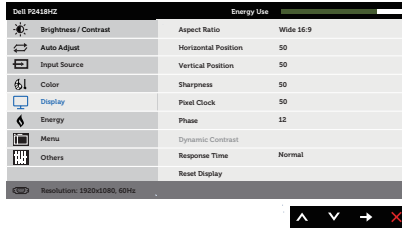

### Aspect Ratio (Rapporto proporzioni)

Regola le proporzioni dell'immagine su Wide 16:9, 4:3 o 5:4

### Horizontal Position (Posizione orizzontale)

Usare il tasto o per regolare l'immagine verso sinistra e destra. Il minimo è 0 (-). Il massimo è 100 (+).

### Vertical Position (Posizione verticale)

Usare il tasto o per regolare l'immagine verso l'alto o il basso. Il minimo è 0 (-). Il massimo è 100 (+).

**NOTA:** Le regolazioni Horizontal Position (Posizione orizzontale) e Vertical Position (Posizione verticale) sono disponibili solo per l'ingresso "VGA".

### Sharpness (Nitidezza)

Questa funzione rende l'immagine più nitida o più delicata. Usare il tasto o per regolare la nitidezza da 0 a 100.

### Pixel Clock (Frequenza pixel)

Le regolazioni Fase e Frequenza pixel consentono di regolare più il monitor sulle preferenze personali. Usare il tasto o per regolare la qualità di immagine ottimale. Il minimo è 0 (-). Il massimo è 100 (+).

### Phase (Fase)

Se non si ottengono risultati soddisfacenti utilizzando la regolazione Fase, utilizzare la regolazione Frequenza pixel e poi utilizzare di nuovo Fase. Il minimo è 0 (-). Il massimo è 100 (+).



**NOTA:** Le regolazioni Pixel Clock (Frequenza pixel) e Phase (Fase) sono disponibili solo per l'input "VGA".

### Dynamic Contrast (Contrasto dinamico)

Permette di aumentare il livello di contrasto per fornire una qualità dell'immagine più nitida e dettagliata.

Premere il tasto per impostare Dynamic Contrast (Contrasto dinamico) su "On" o "Off".

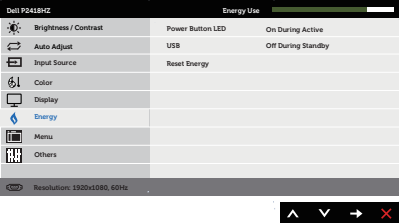
**NOTA:** Contrasto dinamico fornisce un contrasto maggiore se si seleziona la modalità preimpostata Gioco o Film.

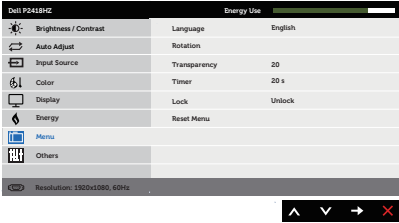
	<b>Response Time (Tempo di risposta)</b>	È possibile scegliere tra Rapido o Normale.
	<b>Reset Display (Ripristino display)</b>	Selezionare questa opzione per ripristinare le impostazioni predefinite dello schermo.
	<b>Energy (Energia)</b>	
	<b>Power Button LED (LED tasto di alimentazione)</b>	Permette impostare l'indicatore LED d'alimentazione su acceso quando attivo o spento quando attivo per risparmiare energia.
	<b>USB</b>	Permette di abilitare o disabilitare la funzione USB durante la modalità di standby del monitor. <b>NOTA:</b> La funzione USB può essere attivata o disattivata in modalità di standby solo quando è il cavo USB upstream è scollegato. Questa opzione sarà di colore grigio (disabilitata) quando è collegato il cavo USB upstream.
	<b>Reset Energy (Ripristino energia)</b>	Selezionare questa opzione per ripristinare le impostazioni predefinite di Energy Settings (Impostazioni energia).
	<b>Menu</b>	Selezionare questa opzione per regolare le impostazioni del menu OSD, come la lingua dei menu, la durata di visualizzazione su schermo del menu, e così via.  
	<b>Language (Lingua)</b>	Le opzioni Language (Lingua) impostano il menu OSD su una delle otto lingue (Inglese, Spagnolo, Francese, Tedesco, Portoghese Brasiliano, Russo, Cinese Semplificato o Giapponese).

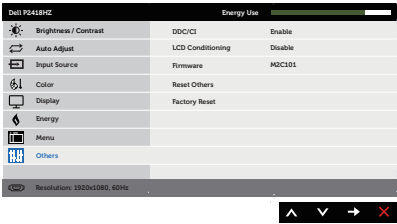
	<b>Rotation (Rotazione)</b>	Ruota il menu OSD di 90 gradi in senso antiorario. È possibile regolare il menu in base alla rotazione dello schermo.
	<b>Transparency (Trasparenza)</b>	Selezionare questa opzione per modificare la trasparenza del menu premendo i tasti ▲ e ▼ da 0 a 100.
	<b>Timer</b>	Tempo di permanenza OSD: Imposta l'intervallo durante il quale il menu OSD resta attivo dall'ultima pressione di un tasto.  Utilizzare ▲ o ▼ per regolare il dispositivo di scorrimento con incrementi di 1 secondo, da 5 a 60 secondi.
	<b>Lock (Blocco)</b>	Controlla l'accesso degli utenti alle regolazioni. Quando è selezionata l'opzione Lock (Blocco), non è consentita alcuna regolazione. Tutti i tasti sono bloccati.  <b>NOTA:</b> Quando il menu OSD è bloccato, premendo il tasto menu il menu impostazioni OSD si apre direttamente con la voce 'Blocco OSD' preselezionata all'accesso. Tenere premuto per 6 secondi il tasto ↻ per sbloccare e permettere agli utenti di accedere a tutte le impostazioni applicabili.
	<b>Reset Menu (Ripristino menu)</b>	Ripristina tutte le impostazioni OSD sui valori predefiniti.
	<b>Others (Altro)</b>	

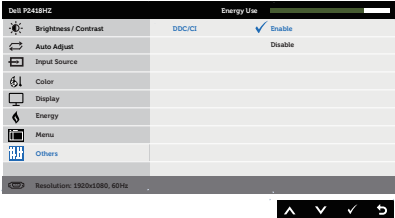
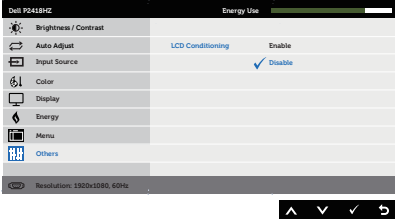
<p><b>DDC/CI</b></p>	<p>DDC/CI (Display Data Channel/Command Interface) consente di regolare i parametri del monitor (luminosità, bilanciamento del colore, eccetera) utilizzando il software del computer.</p> <p>La funzione può essere disabilitata selezionando Disable (Disabilita).</p> <p>Abilitare questa funzione per una migliore esperienza utente e prestazioni ottimali del monitor.</p> 
<p><b>LCD Conditioning (Trattamento LCD)</b></p>	<p>Aiuta a ridurre i casi meno gravi di permanenza dell'immagine. In relazione ai gradi di permanenza dell'immagine, il programma potrebbe impiegare alcuni minuti per avviarsi. Selezionare <b>Enable (Abilita)</b>, per avviare il condizionamento LCD.</p> 
<p><b>Firmware</b></p>	<p>Mostra la revisione del firmware corrente del monitor.</p>
<p><b>Reset Other (Ripristino altro)</b></p>	<p>Ripristina sui valori predefiniti tutte le impostazioni del menu <b>Others (Altro)</b>.</p>
<p><b>Factory Reset (Ripristino predefiniti)</b></p>	<p>Ripristina tutte le impostazioni sui valori predefiniti.</p>

 **NOTA:** Il monitor dispone di una funzione integrata per calibrare automaticamente la luminosità e compensare l'invecchiamento del LED.

## Messaggi di avviso OSD

Quando la funzione **Dynamic Contrast (Contrasto dinamico)** è abilitata (nelle modalità preimpostate: **Game (Gioco)** o **Movie (Film)**), la regolazione manuale della luminosità è disabilitata.

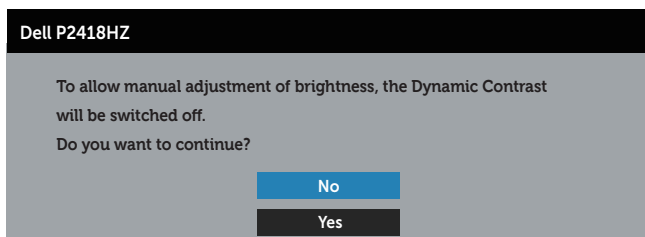

Se il monitor non supporta una determinata modalità di risoluzione, viene visualizzato il seguente messaggio:

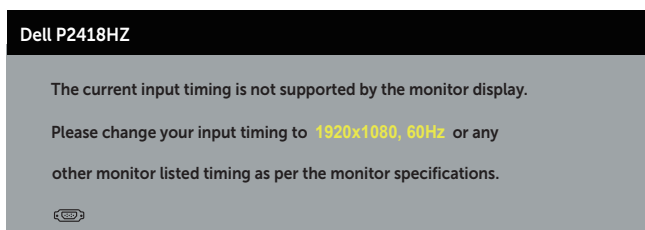

Questo significa che il monitor non può sincronizzarsi con il segnale che sta ricevendo dal computer. Fare riferimento a [Specifiche del monitor](#) per informazioni sulla frequenza orizzontale e verticale consigliata per questo monitor. La modalità raccomandata è 1920 X 1080.

Il messaggio che segue appare prima che la funzione **DDC/CI** sia disabilitata.

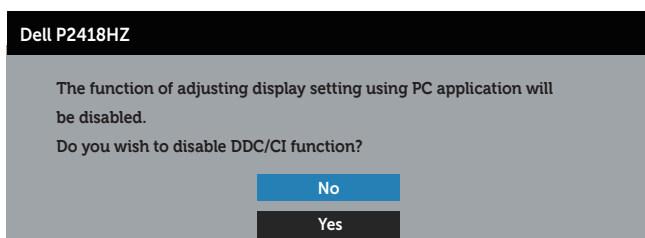

Quando il monitor accede alla **Modalità Risparmio Energetico**, appare il messaggio che segue:



Se si preme un tasto diverso dal tasto di alimentazione, vengono visualizzati i seguenti messaggi, in base all'ingresso selezionato:

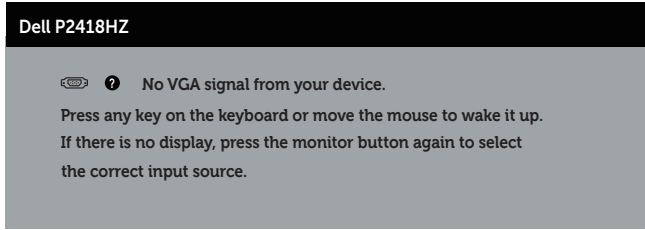

Se il cavo VGA, HDMI o DP non è collegato, è visualizzata una finestra di dialogo mobile come mostrato di seguito. Se lasciato in questo stato, il monitor accederà a Modalità risparmio energia dopo 4 minuti.

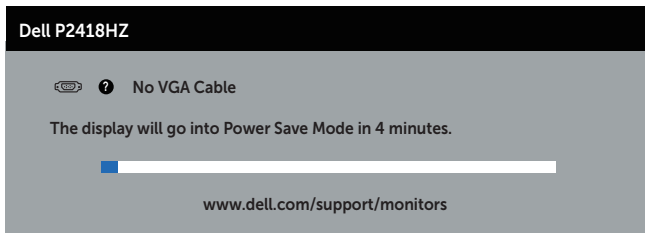

Oppure

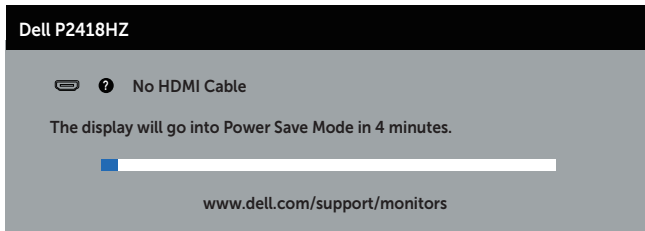

Oppure

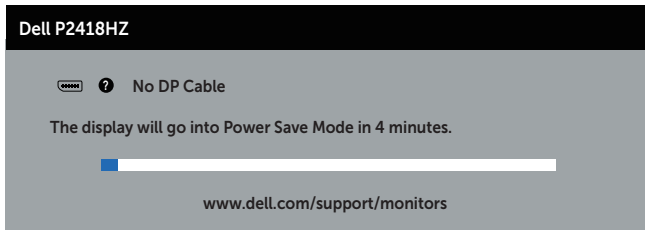

Fare riferimento a [Risoluzione dei problemi](#) per altre informazioni.



# Impostazione del monitor

## Impostazione della risoluzione massima

Come si imposta la risoluzione massima del monitor:

Windows® 7, Windows® 8 e Windows® 8.1:

1. Solo per Windows 8 e Windows 8.1, selezionare il riquadro Desktop per passare al desktop classico.
2. Fare clic con il tasto destro sul desktop e fare clic su **Risoluzione schermo**.
3. Fare clic sull'elenco a discesa di Risoluzione schermo e selezionare **1920 x 1080**.
4. Fare clic su **OK**.

In Windows® 10:

1. Fare clic con il tasto destro del mouse sul desktop e fare clic su **Impostazioni schermo**.
2. Fare clic su **Impostazioni schermo avanzate**.
3. Fare clic sull'elenco a discesa di **Risoluzione** e selezionare **1920 x 1080**.
4. Fare clic su **Applica**.

Se tra le opzioni non si vede l'opzione 1920 x 1080, sarà necessario aggiornare il driver della scheda video. Completare una delle seguenti procedure, in base al proprio tipo di computer:

Se si dispone di un PC o notebook Dell:

- Andare all'indirizzo [www.dell.com/support](http://www.dell.com/support), inserire il Service Tag del computer e scaricare il driver più aggiornato per la scheda video.

Se non si dispone di un computer Dell (notebook o PC):

- Andare al sito del supporto del proprio computer e scaricare i driver più aggiornati per la scheda video.
- Andare al sito della scheda video e scaricare i driver più aggiornati.

## Uso della funzione di inclinazione, rotazione (sinistra-destra) e di estensione verticale

 **NOTA:** Questo si applica a monitor con un supporto. Per l'utilizzo di un altro supporto, consultare la relativa guida del supporto per le istruzioni di installazione.

### Inclinazione, rotazione (sinistra-destra)

Grazie al supporto, è possibile inclinare e ruotare (sinistra-destra) il monitor per ottenere l'angolo di visione più confortevole.

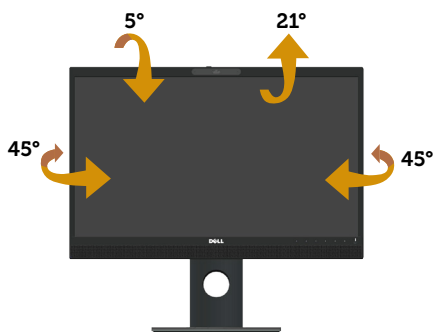

 **NOTA:** Il supporto è staccato quando il monitor è inviato dalla fabbrica.

### Estensione verticale

 **NOTA:** Il supporto si estende verticalmente fino a 125 mm. La figura che segue illustra come estendere in verticale il supporto.



### Rotazione del monitor

Prima di ruotare il monitor, il monitor deve essere completamente esteso in verticale ([Estensione verticale](#)) e completamente inclinato verso l'alto per evitare di colpire il bordo inferiore del monitor.

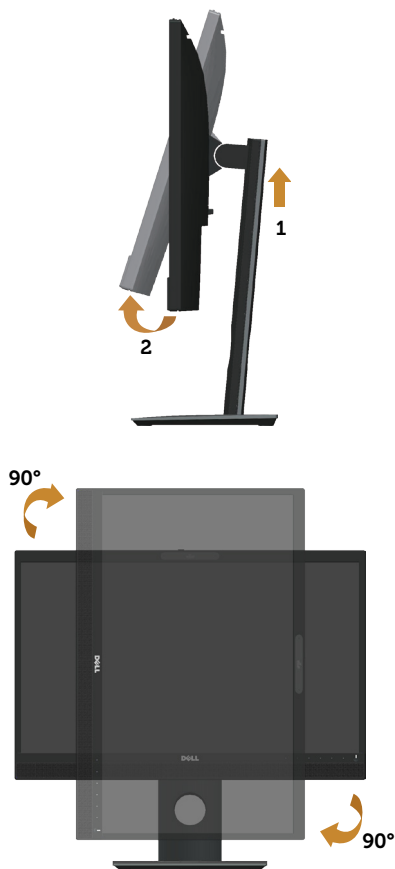

- NOTA:** Per utilizzare la funzione Rotazione dello schermo (Orizzontale o Verticale) con il computer Dell, è necessario un driver aggiornato per la scheda video che non è incluso con questo monitor. Per scaricare il driver video, andare all'indirizzo [www.dell.com/support](http://www.dell.com/support) e nella sezione **Scarica** cercare **Driver video** per trovare gli aggiornamenti più recenti dei driver.
- NOTA:** In Modalità Verticale si potrebbe notare il degrado delle prestazioni con applicazioni che usando intensamente le risorse del computer (giochi 3D, eccetera).

## Regolazione delle impostazioni di rotazione dello schermo del sistema

Dopo avere ruotato il monitor, è necessario completare la procedura che segue per regolare le impostazioni di rotazione dello schermo del sistema.

 **NOTA:** Se si utilizza il monitor con un computer non Dell, è necessario andare al sito dei driver della scheda video, o al sito del produttore del computer per informazioni su come ruotare i “contenuti” dello schermo.

Regolazione delle impostazioni di rotazione dello schermo:

1. Fare clic col tasto destro del mouse sul desktop e fare clic su **Properties (Proprietà)**.
2. Selezionare la scheda **Settings (Impostazioni)** e fare clic su **Advanced (Avanzate)**.
3. Se si possiede una scheda video ATI, selezionare la scheda **Rotation (Rotazione)** ed impostare la rotazione preferita.
4. Se si possiede una scheda video nVidia, fare clic sulla scheda **nVidia**, nella colonna di sinistra selezionare **NVRotate**, quindi selezionare la rotazione preferita.
5. Se si possiede una scheda video Intel®, selezionare la scheda **Intel**, fare clic su **Graphic Properties (Proprietà grafica)**, selezionare la scheda **Rotation (Rotazione)**, quindi impostare la rotazione preferita.

 **NOTA:** Se non si vede l'opzione di rotazione, oppure se non funziona correttamente, andare all'indirizzo [www.dell.com/support](http://www.dell.com/support) e scaricare il driver più recente per la scheda video.

## Funzionamento del copriobiettivo webcam

Far scorrere il copriobiettivo verso sinistra: Si scopre la webcam.

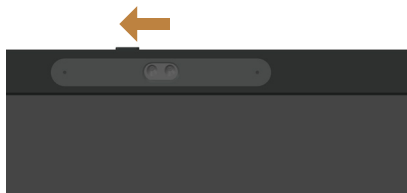

Far scorrere il copriobiettivo verso destra: Si copre la webcam.

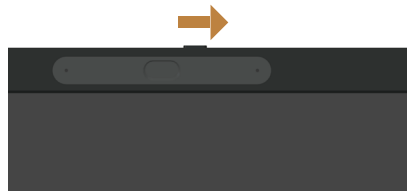

## Installazione del driver IR Camera del monitor

Inserire il disco driver nell'unità ottica del computer. Se il computer non dispone di unità ottica ed è dotato solo di porte USB, è possibile utilizzare una unità ottica esterna collegata al computer utilizzando un cavo USB. Attendere che il caricamento automatico del disco. In caso contrario, aprire il file CD, facendo clic su **CDBrowse.exe**, quindi fare clic su **Install IR Camera Driver**.

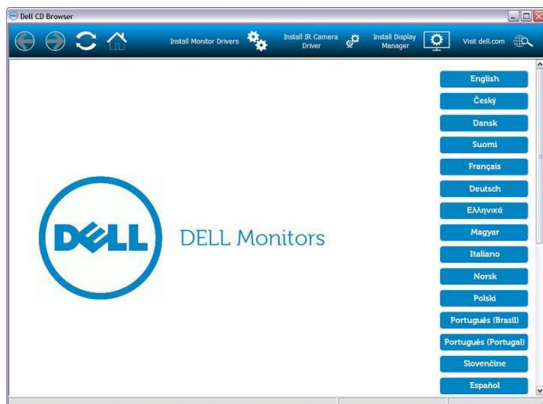

Si passerà direttamente all'interfaccia di installazione Realtek PC Camera. Attendere durante l'esecuzione automatica del programma di installazione.

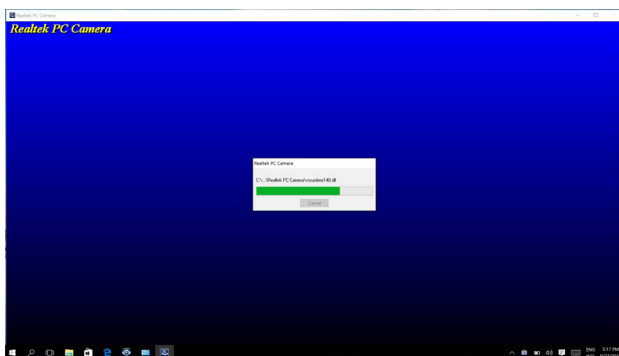

Al termine dell'installazione, rimuovere il disco e riavviare il computer, se necessario.

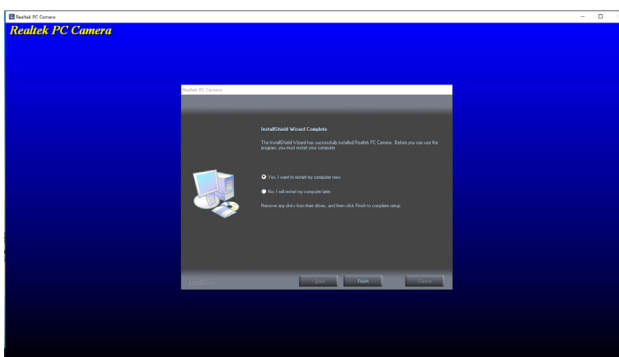

# Configurazione di Windows Hello

In Windows® 10:

Fare clic sul menu di avvio di Windows, quindi fare clic su **Settings (Impostazioni)**.

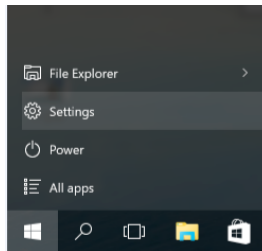

Fare clic su **Accounts (Account)**.

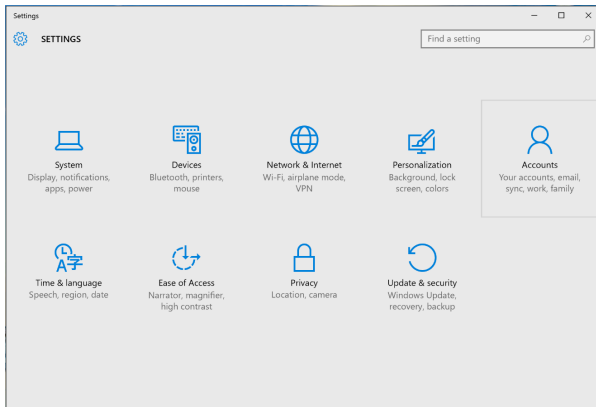

Fare clic su **Sign-in options (Opzioni di accesso)**. È necessario impostare un PIN prima di poter eseguire la registrazione su Windows Hello.

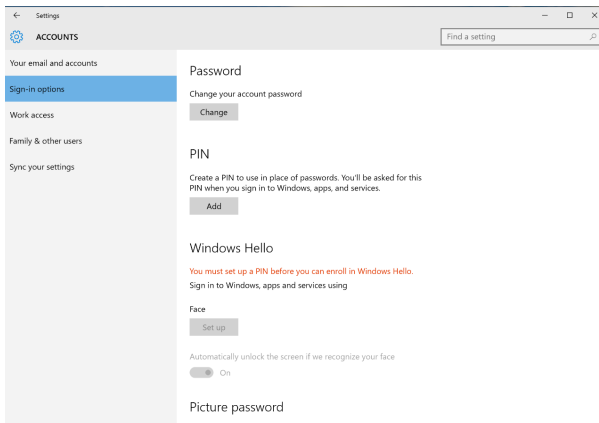

Fare clic su **Add (Aggiungi)** sotto **PIN** quindi premere il tasto Invio per accedere a **Set up a PIN (Impostazione PIN)**. Inserire il codice nei campi Nuovo PIN e Conferma PIN, quindi fare clic su **OK**.

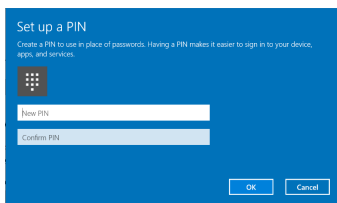

Una volta portata a termine la procedura, le opzioni per configurare Windows Hello saranno sbloccate. Fare clic su **Set up (Configura)** sotto **Windows Hello** quindi premere il tasto Invio per accedere a **Windows Hello setup (Configurazione Windows Hello)**.

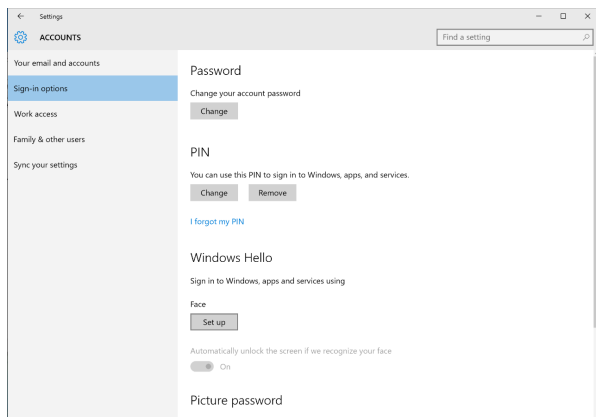

È visualizzato il messaggio che segue, fare clic su **Get started (Avvia)**.

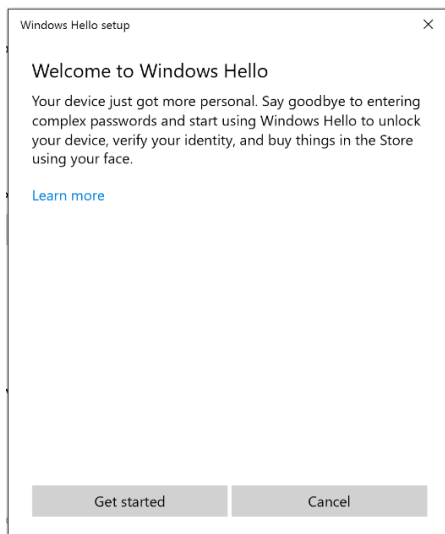

Continuare a guardare direttamente lo schermo e mettersi in modo tale che il tuo viso sia al centro della cornice che appare sullo schermo. La webcam inizierà quindi a registrare il viso.

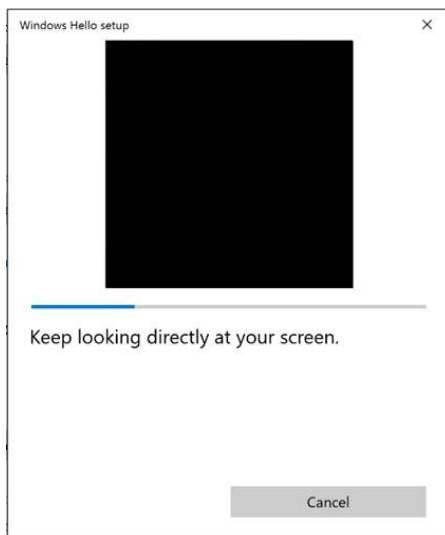

Quando è visualizzato il messaggio che segue, fare clic su **Close (Chiudi)** per uscire da **Windows Hello setup (Configurazione Windows Hello)**.



Dopo avere eseguito la configurazione, si ha a disposizione un'altra opzione per migliorare il riconoscimento. Fare clic su **Improve recognition (Migliora riconoscimento)**, se necessario.



## Impostazione della webcam del monitor come predefinita

Quando si utilizza un notebook con webcam integrata per collegare questo monitor, nell'interfaccia Gestione periferiche è possibile trovare la webcam integrata del notebook e la webcam monitor. Di norma sono in abilitate e l'impostazione predefinita utilizza la webcam integrata del notebook.

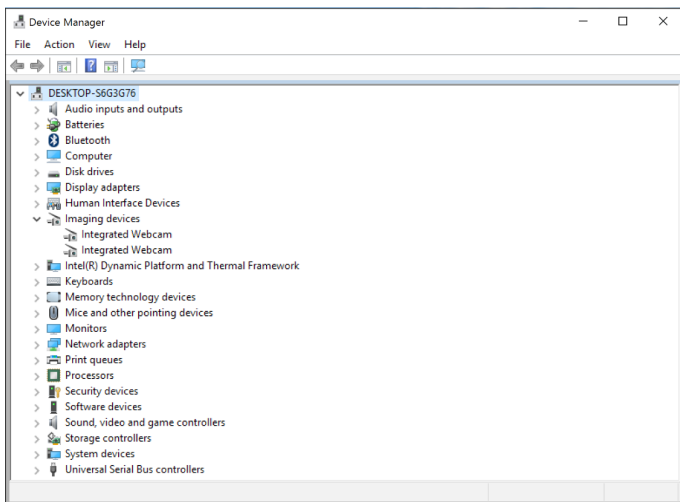

Se si vuole impostare la webcam del monitor come predefinita, è necessario disabilitare la webcam integrata del notebook. Attenersi alle istruzioni che seguono per identificare la webcam integrata del notebook e disattivarla:

Fare clic col tasto destro del mouse su **Integrated Webcam (Webcam integrata)**, quindi fare clic su **Properties (Proprietà)** per aprire **Integrated Webcam Properties (Proprietà webcam integrata)**.

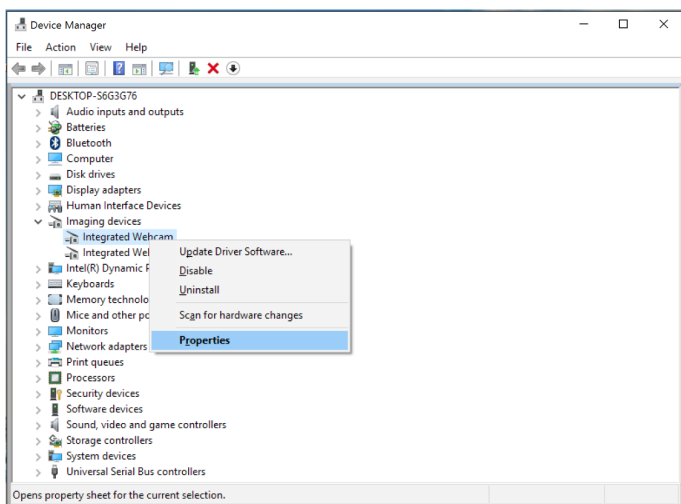

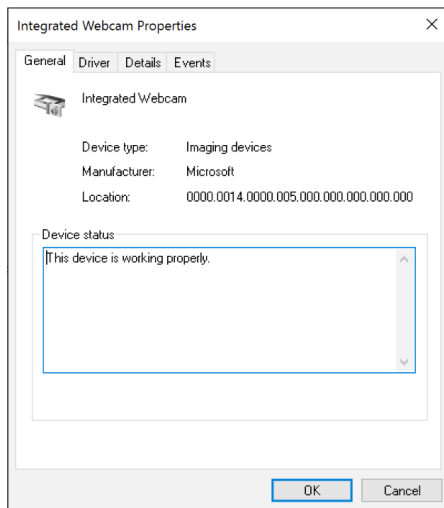

Fare clic su **Details > Property (Dettagli > Proprietà)** e selezionare **Hardware Ids (ID hardware)**.

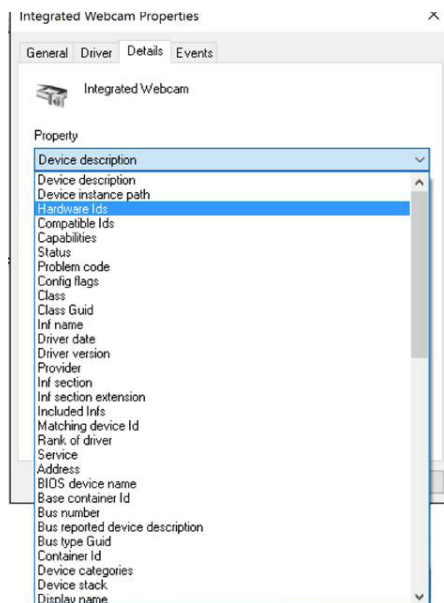

Il riquadro **Value (Valore)** mostrerà il dettaglio ID hardware di questa webcam integrata. L'ID hardware della webcam integrata del notebook e della webcam del monitor sono diversi. Per P2418HZ, l'ID hardware della webcam del monitor è come quello mostrato di seguito:

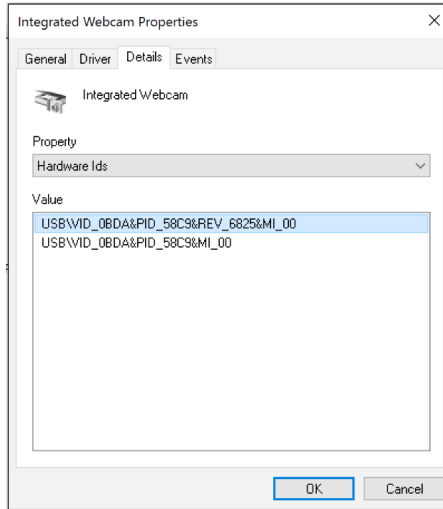

Fare clic col tasto destro del mouse sulla **Integrated Webcam (Webcam integrata)** che ha un ID hardware diverso da quello della webcam del monitor P2418HZ, quindi fare clic su **Disable (Disabilita)**.

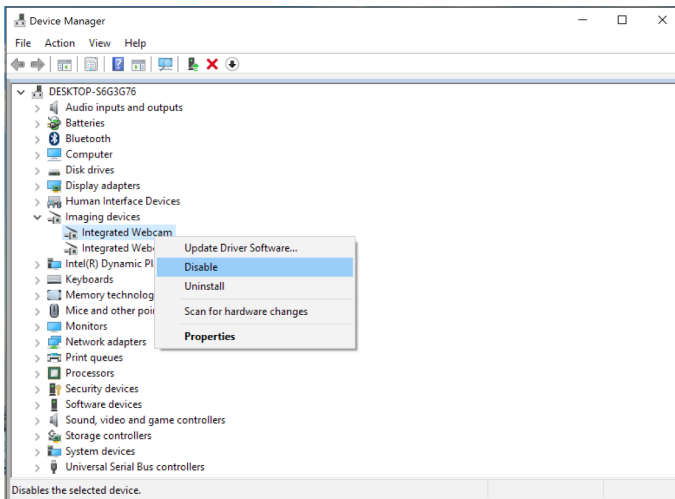

È visualizzato il messaggio che segue:

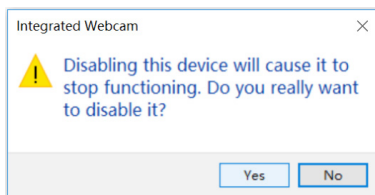

Fare clic su **Yes (Sì)**. Adesso la webcam del notebook è disabilitata e la webcam del monitor sarà utilizzata come predefinita. Riavviare il notebook.

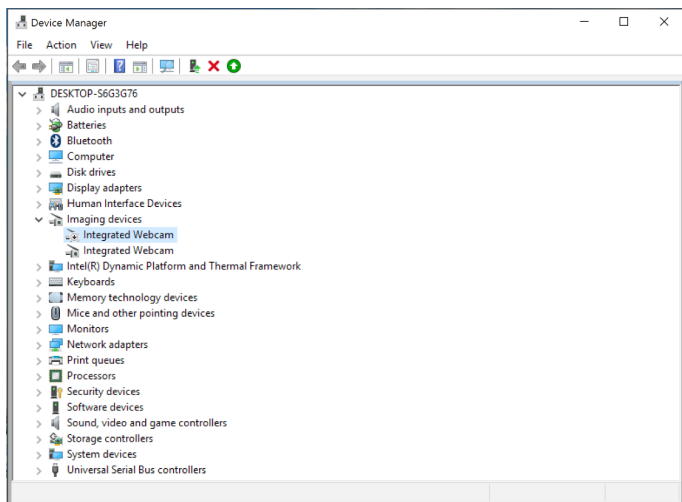

## Impostazione degli altoparlanti del monitor come predefiniti

Quando il computer è collegato a più altoparlanti, attenersi alle istruzioni che seguono se si vogliono impostare come predefiniti gli altoparlanti del monitor:

Fare clic col tasto destro del mouse su **Volume** nell'area di notifica della barra delle applicazioni di Windows.



Fare clic su **Playback devices (Dispositivi di riproduzione)** quindi premere il tasto Enter (Invio) per accedere all'interfaccia d'impostazione **Sound (Audio)**.

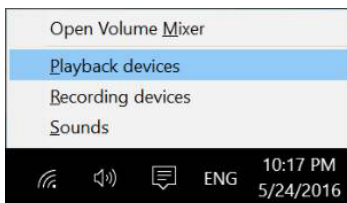

Se dal monitor al computer è collegato solo il cavo HDMI o DP, nell'interfaccia d'impostazione **Sound (Audio)** sarà visualizzato un solo altoparlante denominato **DELL P2418HZ**.

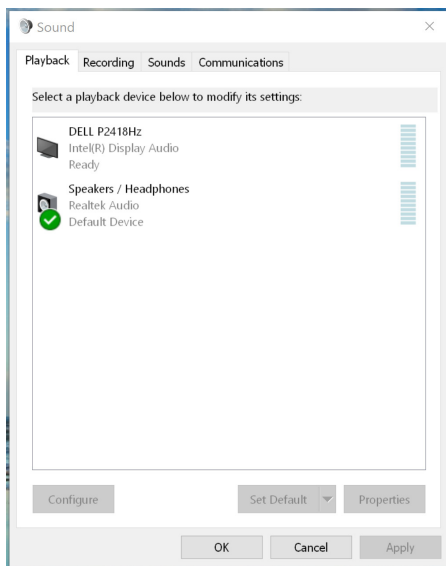

Fare clic su **DELL P2418HZ**, quindi fare clic su **Set Default (Imposta predefinito)**, l'altoparlante del monitor sarà utilizzato come predefinito.

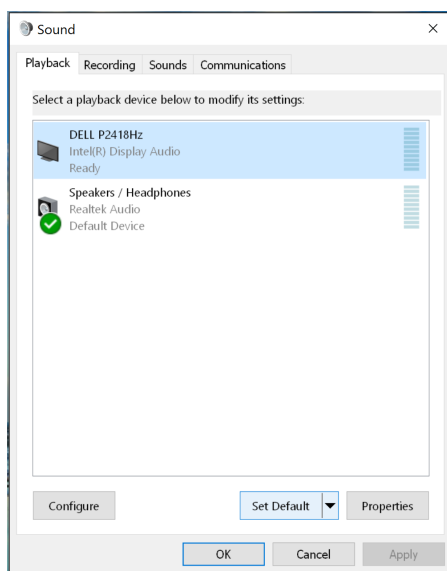

Fare clic su **OK** per uscire dall'impostazione **Sound (Audio)**.

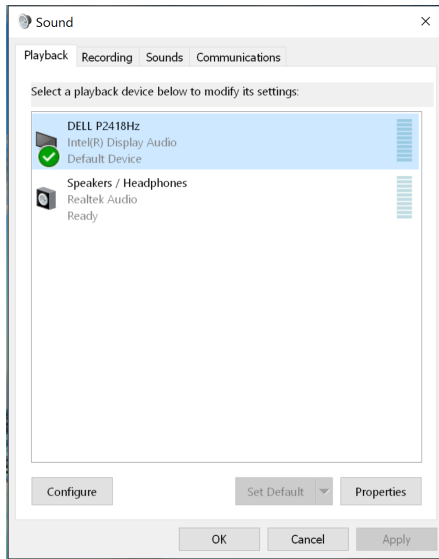

Se dal monitor al computer sono collegati il cavo USB ed il cavo HDMI o DP, nell'interfaccia d'impostazione **Sound (Audio)** saranno visualizzati due altoparlanti denominati rispettivamente **DELL P2418HZ** e **P2418HZ**. La differenza tra **DELL P2418HZ** e **P2418HZ** sta solo nell'origine del segnale. È possibile sceglierne uno qualsiasi da impostare come predefinito, l'altoparlante del monitor sarà utilizzato come predefinito.

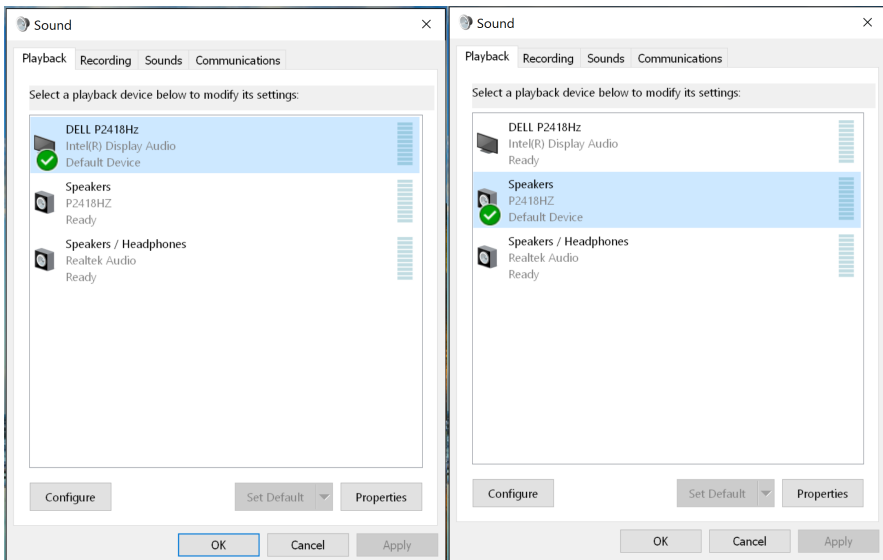

# Risoluzione dei problemi

---

**⚠ AVVISO:** Osservare le [Istruzioni per la sicurezza](#) prima di iniziare una qualsiasi delle procedure di questa sezione.

## Diagnostica

Il monitor offre una funzione di diagnostica che consente di verificare se il monitor funziona correttamente. Se il collegamento tra monitor e computer è stato eseguito correttamente, ma lo schermo è scuro, eseguire la procedura di diagnostica attenendosi alle seguenti procedure:

1. Spegnerne computer e monitor.
2. Scollegare tutti i cavi video dal monitor. In tal modo, il computer non viene coinvolto.
3. Accendere il monitor.

Se il monitor funziona correttamente, rileva l'assenza di segnale e appare uno dei seguenti messaggi. In modalità di diagnostica, il LED di alimentazione rimane di colore bianco.

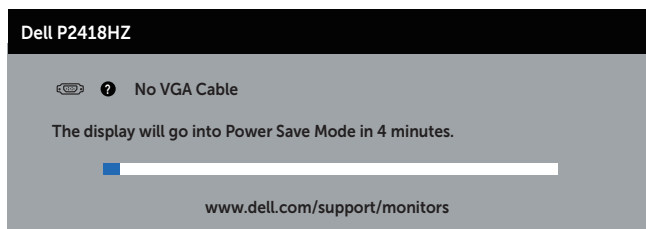

Oppure

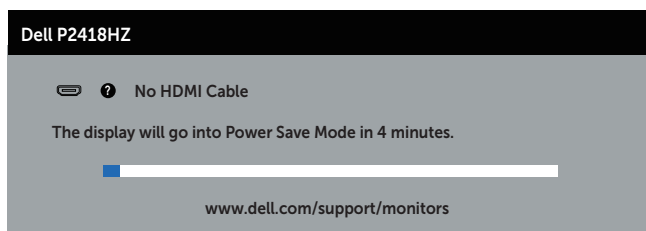

Oppure

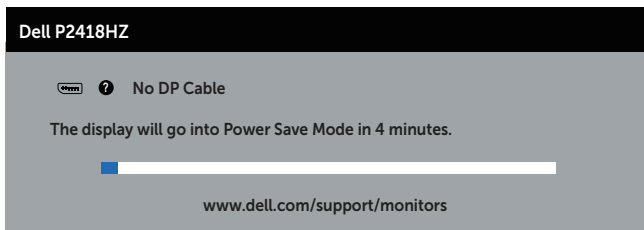

 **NOTA:** Questa finestra di dialogo appare anche durante le normali operazioni di sistema se il cavo video è scollegato oppure danneggiato.

4. Spegnerne il monitor e collegare di nuovo il cavo video; accendere di nuovo computer e monitor.

Se il monitor rimane vuoto dopo avere ricollegato i cavi, controllare il controller video ed il computer.



## Diagnostica integrata

Il monitor ha uno strumento integrato di diagnostica che aiuta a determinare se l'anomalia dello schermo che si sta verificando è un problema inerente al monitor, oppure al computer e alla scheda video.

 **NOTA:** La diagnostica integrata può essere eseguita solo quando il cavo video è scollegato ed il monitor è in *Modalità di diagnostica*.

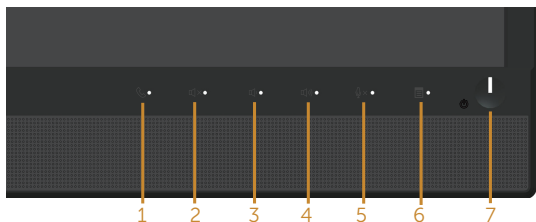

Per eseguire la diagnostica integrata:

1. Verificare che lo schermo sia pulito (niente polvere sulla superficie dello schermo).
2. Scollegare i cavi video dalla parte posteriore del computer o del monitor. Il monitor entra in modalità di diagnostica.
3. Tenere premuto per 5 secondi il **Tasto 3** del pannello frontale. Appare una schermata grigia.
4. Ricercare con attenzione le anomalie sullo schermo.
5. Premere di nuovo il **tasto 3** pannello frontale. Il colore dello schermo cambia in rosso.
6. Ricercare le anomalie sullo schermo.
7. Ripetere le istruzioni dei punti 5 e 6 per controllare lo schermo con schermate di colore verde, blu, bianco e testo.

Il test è completato quando appare la schermata di testo. Per uscire, premere di nuovo il **tasto 3**.

Se non vengono rilevate anomalie sullo schermo dopo l'uso dello strumento di diagnostica interna, il monitor è funzionante. Controllare la scheda video e il computer.

## Problemi comuni

La tabella che segue contiene informazioni generali sui problemi comuni del monitor che si potrebbero riscontrare e loro relative soluzioni:

Sintomi comuni	Soluzioni possibili
Nessun segnale video / LED alimentazione spento	<ul style="list-style-type: none"><li>● Assicurarsi che il cavo video che collega il monitor al computer sia collegato in modo appropriato.</li><li>● Verificare che la presa di corrente funzioni in modo appropriato usando un'altra apparecchiatura elettrica.</li><li>● Assicurarsi che sia selezionata la corretta origine ingresso usando il menu <a href="#">Input source (Origine ingresso)</a>.</li></ul>
Nessun segnale video / LED accensione acceso	<ul style="list-style-type: none"><li>● Aumentare i controlli di luminosità e contrasto utilizzando il menu OSD.</li><li>● Eseguire la funzione di diagnostica del monitor.</li><li>● Controllare che nessun pin del connettore cavo video sia piegato.</li><li>● Eseguire la diagnostica integrata.</li><li>● Assicurarsi che sia selezionata la corretta origine ingresso usando il menu <a href="#">Input source (Origine ingresso)</a>.</li></ul>
Messa a fuoco mediocre	<ul style="list-style-type: none"><li>● Eliminare le prolunghe dei cavi video.</li><li>● Ripristinare il monitor su Impostazioni predefinite (<b>Factory Reset (Ripristino predefiniti)</b>).</li><li>● Cambiare la risoluzione video sulle proporzioni corrette.</li></ul>
Video tremolante	<ul style="list-style-type: none"><li>● Ripristinare il monitor su Impostazioni predefinite (<b>Factory Reset (Ripristino predefiniti)</b>).</li><li>● Controllare i fattori ambientali.</li><li>● Collocare il monitor in un'altra stanza e controllare di nuovo.</li></ul>
Pixel mancanti	<ul style="list-style-type: none"><li>● Accendere e spegnere, ciclicamente.</li><li>● I pixel che restano sempre spenti sono una caratteristica normale della tecnologia LCD.</li><li>● Per altre informazioni sulla qualità del monitor e sulla Pixel Policy Dell, consultare il sito Dell Support all'indirizzo: <a href="http://www.dell.com/support/monitors">www.dell.com/support/monitors</a>.</li></ul>
Pixel bloccati	<ul style="list-style-type: none"><li>● Accendere e spegnere, ciclicamente.</li><li>● I pixel che restano sempre spenti sono una caratteristica normale della tecnologia LCD.</li><li>● Per altre informazioni sulla qualità del monitor e sulla Pixel Policy Dell, consultare il sito Dell Support all'indirizzo: <a href="http://www.dell.com/support/monitors">www.dell.com/support/monitors</a>.</li></ul>
Problemi di luminosità	<ul style="list-style-type: none"><li>● Ripristinare il monitor su Impostazioni predefinite (<b>Factory Reset (Ripristino predefiniti)</b>).</li><li>● Regolare la luminosità ed il contrasto usando il menu OSD.</li></ul>
Distorsione geometrica	<ul style="list-style-type: none"><li>● Ripristinare il monitor su Impostazioni predefinite (<b>Factory Reset (Ripristino predefiniti)</b>).</li><li>● Regolare il controllo orizzontale e verticale utilizzando il menu OSD.</li></ul>

Righe verticali/ orizzontali	<ul style="list-style-type: none"> <li>• Ripristinare il monitor su Impostazioni predefinite (<b>Factory Reset (Ripristino predefiniti)</b>).</li> <li>• Eseguire la procedura di diagnostica e controllare se queste righe sono presenti anche nella modalità di diagnostica.</li> <li>• Controllare che nessun pin del connettore cavo video sia piegato.</li> <li>• Eseguire la diagnostica integrata.</li> </ul>
Problemi di sincronizzazione	<ul style="list-style-type: none"> <li>• Ripristinare il monitor su Impostazioni predefinite (<b>Factory Reset (Ripristino predefiniti)</b>).</li> <li>• Eseguire la procedura di diagnostica e controllare se i problemi di questo tipo sono presenti anche nella modalità di diagnostica.</li> <li>• Controllare che nessun pin del connettore cavo video sia piegato.</li> <li>• Riavviare il computer quando in <i>modalità provvisoria</i>.</li> </ul>
Questioni relative alla sicurezza	<ul style="list-style-type: none"> <li>• Non eseguire alcuna delle procedure di risoluzione dei problemi.</li> <li>• Chiamare immediatamente Dell.</li> </ul>
Problemi non costanti	<ul style="list-style-type: none"> <li>• Assicurarsi che il cavo video che collega il monitor al computer sia collegato e fissato in modo appropriato.</li> <li>• Ripristinare il monitor su Impostazioni predefinite (<b>Factory Reset (Ripristino predefiniti)</b>).</li> <li>• Eseguire la procedura di diagnostica e controllare se i problemi di questo tipo sono presenti anche nella modalità di diagnostica.</li> </ul>
Mancano i colori	<ul style="list-style-type: none"> <li>• Eseguire la funzione di diagnostica del monitor.</li> <li>• Assicurarsi che il cavo video che collega il monitor al computer sia collegato e fissato in modo appropriato.</li> <li>• Controllare che nessun pin del connettore cavo video sia piegato.</li> </ul>
Colori sbagliati	<ul style="list-style-type: none"> <li>• Nel menu OSD <b>Impostazioni colore</b>, impostare <b>Modalità impostazione colore</b> su <b>Grafica</b> o <b>Video</b> in base all'applicazione in uso.</li> <li>• Provare diverse <b>Preset Modes (Modalità preimpostate)</b> nel menu OSD Impostazioni <b>Color (Colore)</b>. Regolare il valore <b>R/G/B</b> dell'opzione <b>Custom Color (Colore personalizzato)</b> nel menu OSD Impostazioni <b>Color (Colore)</b>.</li> <li>• Cambiare <b>Input Color Format (Formato ingresso colore)</b> su <b>RGB</b> o <b>YPbPr</b> nel menu OSD Impostazioni <b>Color (Colore)</b>.</li> <li>• Eseguire la diagnostica integrata.</li> </ul>
Sovrimpressioni dell'immagine dopo avere lasciato sullo schermo per un periodo prolungato un'immagine statica	<ul style="list-style-type: none"> <li>• Utilizzare la funzione Gestione energia per spegnere il monitor tutte le volte che non è in uso (fare riferimento a <a href="#">Modalità di risparmio energetico</a> per altre informazioni).</li> <li>• In alternativa, usare uno screensaver dinamico.</li> </ul>
Video Ghosting o Sforamento	<ul style="list-style-type: none"> <li>• Modificare <b>Response Time (Tempo di risposta)</b> nel menu OSD <b>Display (Schermo)</b> su <b>Fast (Veloce)</b> o <b>Normal (Normale)</b> a seconda dell'applicazione e dell'utilizzo.</li> </ul>

## Problemi specifici del prodotto

Sintomi specifici	Soluzioni possibili
L'immagine dello schermo è troppo piccola	<ul style="list-style-type: none"><li>• Controllare l'impostazione <b>Aspect Ratio (Proporzioni)</b> nel menu OSD Impostazioni <b>Display (Schermo)</b>.</li><li>• Ripristinare il monitor su Impostazioni predefinite (<b>Factory Reset (Ripristino predefiniti)</b>).</li></ul>
Impossibile regolare il monitor utilizzando i tasti del pannello laterale	<ul style="list-style-type: none"><li>• Spegnere il monitor, scollegare il cavo d'alimentazione, ricollegarlo e poi riaccendere il monitor.</li><li>• Controllare se il menu OSD è bloccato. In caso affermativo, tenere premuto per 6 secondi il tasto sopra il tasto d'alimentazione per sbloccarlo. (Per altre informazioni, fare riferimento a <a href="#">Lock (Blocco)</a>).</li></ul>
Nessun segnale d'input quando sono premuti i controlli	<ul style="list-style-type: none"><li>• Controllare la sorgente del segnale. Assicurarsi che il computer non sia in modalità standby o di sospensione spostando il mouse o premendo un tasto qualsiasi della tastiera.</li><li>• Controllare se il cavo video è collegato in modo appropriato. Scollegare e ricollegare il cavo video, se necessario.</li><li>• Ripristinare il computer o il lettore video.</li></ul>
L'immagine non riempie lo schermo.	<ul style="list-style-type: none"><li>• A causa dei diversi formati video (rapporto proporzioni) dei DVD, il monitor potrebbe non essere in grado di visualizzare le immagini a schermo intero.</li><li>• Eseguire la diagnostica integrata.</li></ul>

## Problemi specifici USB (Universal Serial Bus)

Sintomi specifici	Soluzioni possibili
L'interfaccia USB non funziona	<ul style="list-style-type: none"><li>• Controllare che il computer sia ACCESO.</li><li>• Ricollegare il cavo di caricamento dai al computer.</li><li>• Ricollegare le periferiche USB (al connettore downstream).</li><li>• Spegner e riaccendere il monitor.</li><li>• Riavviare computer.</li><li>• Alcuni dispositivi USB come HDD esterni portatili, richiede più corrente elettrica; collegare il dispositivo direttamente al sistema PC.</li></ul>
L'interfaccia Super-Speed USB 3.0 è lenta	<ul style="list-style-type: none"><li>• Verificare che il computer sia compatibile USB 3.0.</li><li>• Alcuni computer hanno porte USB 3.0, USB 2.0 e USB 1.1. Assicurarsi di usare la porta USB corretta.</li><li>• Assicurarsi di usare la porta USB corretta.</li><li>• Ricollegare il cavo di caricamento dai al computer.</li><li>• Ricollegare le periferiche USB (al connettore downstream).</li><li>• Riavviare computer.</li></ul>
Le periferiche USB wireless cessano di funzionare quando è collegato un dispositivo USB 3.0	<ul style="list-style-type: none"><li>• Aumentare la distanza tra le periferiche USB 3.0 ed il ricevitore USB wireless.</li><li>• Collocare il ricevitore USB wireless il più vicino possibile alle periferiche USB wireless.</li><li>• Utilizzare una prolunga USB per collocare il ricevitore USB wireless il più lontano possibile dalla porta USB 3.0.</li></ul>

## Problemi specifici di Microsoft® Skype for Business®

Sintomi specifici	Soluzioni possibili
Il tasto <b>Gancio</b> non funziona	<ul style="list-style-type: none"><li>• Assicurarsi che il cavo USB upstream sia collegato tra monitor ed il computer o notebook.</li><li>• Assicurarsi di avere eseguito la registrazione a Skype for Business.</li></ul>
La webcam non è rilevata	<ul style="list-style-type: none"><li>• Assicurarsi che il cavo USB upstream sia collegato tra monitor ed il computer o notebook.</li><li>• Ricollegare il cavo USB al computer o notebook.</li></ul>
Il tasto <b>Mute</b> non funziona	<ul style="list-style-type: none"><li>• Assicurarsi che il cavo USB upstream sia collegato tra monitor ed il computer o notebook.</li><li>• Ricollegare il cavo USB al computer o notebook.</li></ul>
Dagli altoparlanti non proviene alcun suono	<ul style="list-style-type: none"><li>• Assicurarsi che sul sistema sia stato impostato "DELL P2418HZ" come dispositivo di riproduzione predefinito.</li><li>• Spegner il monitor, scollegare il cavo d'alimentazione del monitor, ricollegarlo e quindi riaccendere il monitor.</li><li>• Ripristinare il monitor su <b>Factory Settings (Impostazioni predefinite)</b>.</li></ul>

---

Il mouse wireless non funziona o risponde in ritardo

- Aumentare la distanza tra le periferiche USB 3.0 ed il ricevitore USB wireless.
  - Collocare il ricevitore USB wireless il più vicino possibile al mouse wireless.
  - Utilizzare una prolunga USB per collocare il ricevitore USB wireless il più lontano possibile dalla porta USB 3.0.
-

# Appendice

---

## AVVISO: Istruzioni per la sicurezza



**AVVISO:** L'utilizzo dei controlli, delle regolazioni o delle procedure in modo diverso da quello specificato in questo documento può esporre a scosse elettriche, pericoli elettrici e/o pericoli meccanici.

Fare riferimento a *Informazioni sulla sicurezza, ambientali e di carattere regolamentare (SERI)* per informazioni sulle istruzioni per la sicurezza.

## Dichiarazione FCC (solo Stati Uniti) ed altre informazioni sulle normative

Per l'avviso FCC ed altre informazioni sulle normative, fare riferimento al sito sulla conformità alle normative all'indirizzo [www.dell.com/regulatory\\_compliance](http://www.dell.com/regulatory_compliance).

## Contattare Dell

**Per mettersi in contatto con Dell per le vendite, il supporto tecnico o l'assistenza clienti:**

1. Andare al sito: [www.dell.com/contactdell](http://www.dell.com/contactdell).
2. Verificare il proprio paese o la zona nel menu a discesa **Scelta Paese/Zona** in basso nella pagina.
3. Selezionare il collegamento al servizio o all'assistenza adeguata in base alle proprie necessità, oppure scegliere il metodo più comodo per voi per contattare Dell. Dell fornisce diversi tipi di supporto e di servizi in linea e telefonici. La disponibilità varia in base ai paesi ed ai prodotti, ed alcuni servizi potrebbero non essere disponibili nella propria zona.



**NOTA:** Se non si ha una connessione ad Internet attiva, le informazioni di contatti si possono trovare sulla fattura d'acquisto, sulla bolla d'accompagnamento del prodotto oppure nel catalogo dei prodotti Dell.